

Preparate para tu futuro con el **Senior Launch Guide**

!Escanea este código para empezar hoy!



ARIZONA GEARUP



L A U N C H

VERSIÓN 6.0

UNA GUÍA PARA LOS ESTUDIANTES DE ÚLTIMO AÑO DE ARIZONA



Esta guía le pertenece a:

Mi destino de educación superior:

- Universidad
- Transferencia al Colegio Comunitario
- Colegio Comunitario
- Instituto Técnico
- Fuerza Laboral
- Fuerzas Armadas

Contactos Importantes

Consejero escolar:

Teléfono o correo electrónico:

Otro Educador:

Teléfono o correo electrónico:

¡Tu último año!

Has soñado por años lo que harás después de graduarte, y este es el año en el que tomarás varios pasos críticos para lanzar tus sueños a la realidad.

Crí-ti-co

Adjetivo

Tener importancia decisiva o crucial en el éxito, el fracaso o la existencia de algo.

"Someter tu solicitud a la universidad antes de la fecha límite es un factor crítico en ser aceptado"

Sinónimos: crucial, vital, esencial, importante, extremo, clave.

"Completar el formulario FAFSA es crítico para obtener ayuda financiera"

La sección 1 de esta Guía describe los pasos que debes seguir este año, dependiendo de lo que quieras hacer después de high school, y las secciones 2 hasta la 8 proveen información y recursos importantes para ayudarte a seguir esos pasos.

Comenzando con la Sección 1, busca la hoja que se aplique a ti – en base a si planeas:

- Asistir a una **universidad** de cuatro años para obtener una licenciatura..
- Inscribirte en un **colegio comunitario** primero, y luego de dos o tres años **transferirte** a una universidad para obtener una licenciatura.
- Obtener un diplomado o certificado en un **colegio comunitario**.
- Obtener un certificado o licencia en algún oficio en un **instituto técnico**.
- Unirte a las **fuerzas armadas**.
- Incorporarte de inmediato a la **fuerza laboral**.

La lista para cada plan te provee los plazos para completar cada paso, pero deberás prestar atención a las fechas límites específicas y de vencimiento, ya que varían entre ellas.

Mas allá de la Sección 1, encontrarás recursos e información desde cómo financiar tu educación superior hasta cómo redactar un currículum. Así mismo, encontrarás herramientas de ayuda para estar al tanto del estatus de tus solicitudes a las universidades, las becas y los empleos, así como varias páginas para escribir información importante que necesitarás regularmente en el transcurso del año.

¿Sabías que las universidades estatales de Arizona ofrecen ahora matrícula gratuita a los alumnos que cumplan los requisitos? Consulta la página 45 para más detalles.



Sabemos que te emociona llegar a tu graduación. Pero que no te pegue el síndrome de crisis de último semestre (senioritis). Mantente enfocado en tus clases y en tus planes de educación superior.

Y no olvides que tu consejero escolar y tus maestros están disponibles durante el año para ayudarte en cada paso.

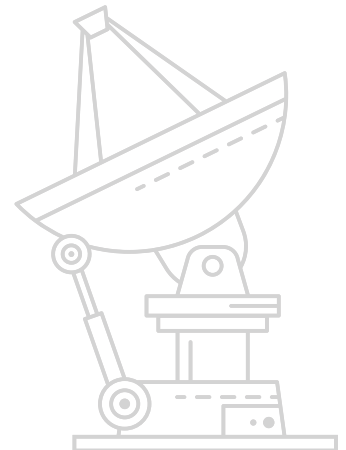

Guía Launch – Contenido

7

SECCIÓN 1

Listas de Control: Acciones y Plazos

- 9 Mantente en el Camino
- 10 Universidad de Cuatro Años
- 11 Colegio Comunitario
- 12 Instituto Técnico o Vocacional
- 13 Fuerza Laboral u Oficio
- 14 Inscripción al Servicio Militar

15

SECCIÓN 2

Preparación para el Vuelo: Proceso de Inscripción a la Universidad

- 16 Lanza tu Educación al Siguiente Nivel
- 17 Recopilación de Información Personal
- 18 Recopilación de Información Personal
- 20 ¿Qué Universidad es la Adecuada para Mí?
- 22 Dale seguimiento a las Solicitudes Universitarias
- 24 ¿Debería presentar o volver a presentar los Exámenes de Admisión a la Universidad?
- 25 ACT vs. SAT
- 26 ¿Qué son los Exámenes de Colocación Universitaria?
- 27 Fuiste Aceptado... y Ahora, ¿Qué?
- 28 Lista de Control después de Ser Aceptado
- 30 Opciones de Transferencia del Colegio Comunitario

31

SECCIÓN 3

Asegurar los Fondos: Ayuda Financiera

- 32 Identifica Fondos para la Universidad
- 33 ¿Qué es la Ayuda Financiera?
- 34 Formulario FAFSA (Solicitud Gratuita de Ayuda Federal para Estudiantes)
- 35 Información previa al FAFSA
- 36 Formulario de Identificación FSA (Federal Student Aid)
- 37 ¿Cuál es mi Estatus de Dependencia?
- 38 SAR (Reporte de Ayuda del Estudiante):
- 39 Reporte SAR de Muestra
- 39 Sample SAR
- 40 Constancias de Ayuda Financiera
- 41 ¿Qué es la verificación FAFSA?
- 42 ¿Qué esperar después de someter tu FAFSA?

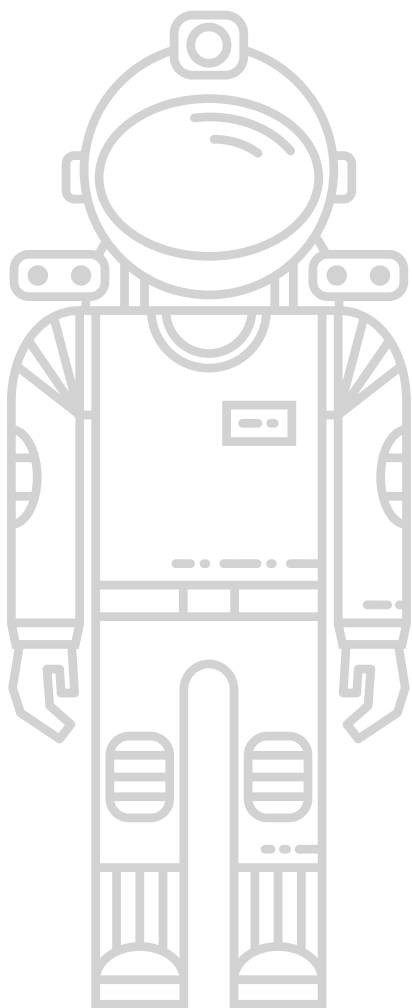

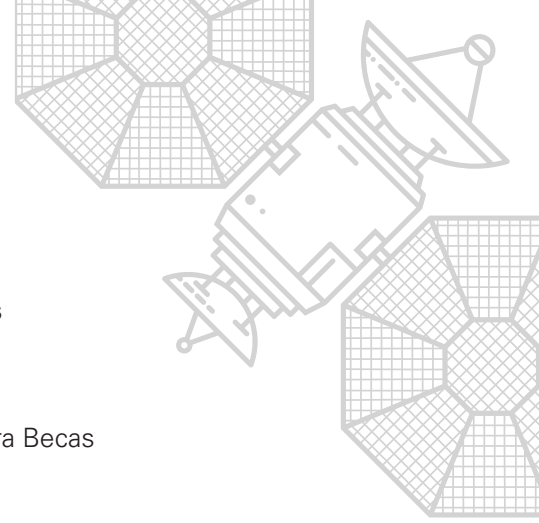

43

SECCIÓN 4

Ayuda al Despegar: Becas y Empleos

- 44 Becas y Empleos
- 45 Becas: Te Espera el Dinero Gratuito
- 46 Sitios Web y Motores de Búsqueda para Becas
- 47 Redacta una Declaración Personal
- 48 Escribe un Ensayo Sobresaliente
- 49 Referencias y Recomendaciones
- 50 Formulario para Solicitar Recomendaciones
- 51 Empleos
- 52 Información sobre Currículum y Solicitudes de Empleo
- 54 Redacta tu Currículum
- 55 Currículum de Muestra
- 56 Redacta una Carta de Presentación
- 57 Carta de Presentación de Muestra
- 58 Seguimiento al Servicio Comunitario
- 59 Seguimiento a las Solicitudes de Becas
- 60 Seguimiento a tus Solicitudes de Empleo

61

SECCIÓN 5

Un Pequeño Paso, Un Gran Salto: Un Futuro Militar

- 62 Incorpórate a las Fuerzas Armadas
- 63 Enlistarse vs. ROTC

65

SECCIÓN 6

Alcanzar las Estrellas: Información para Estudiantes Indocumentados

- 67 Un Camino hacia la Universidad para TODOS los Estudiantes
- 68 Cuatro Cosas que Debes Saber sobre la Universidad
- 69 Preguntas y Respuestas sobre Cómo Pagar tu Universidad
- 70 Preguntas y Respuestas sobre Cómo Pagar tu Universidad
- 71 Sitios Web para Becas y otros recursos
- 72 Información sobre el FAFSA

73

SECCIÓN 7

Resumen del ECAP

- 75 No estoy seguro sobre mis planes después de high school
- 76 Etapa 1 – Sueña
- 78 Etapa 2 – Explora
- 80 Etapa 3 – Planea
- 82 Etapa 4 – Evalúa

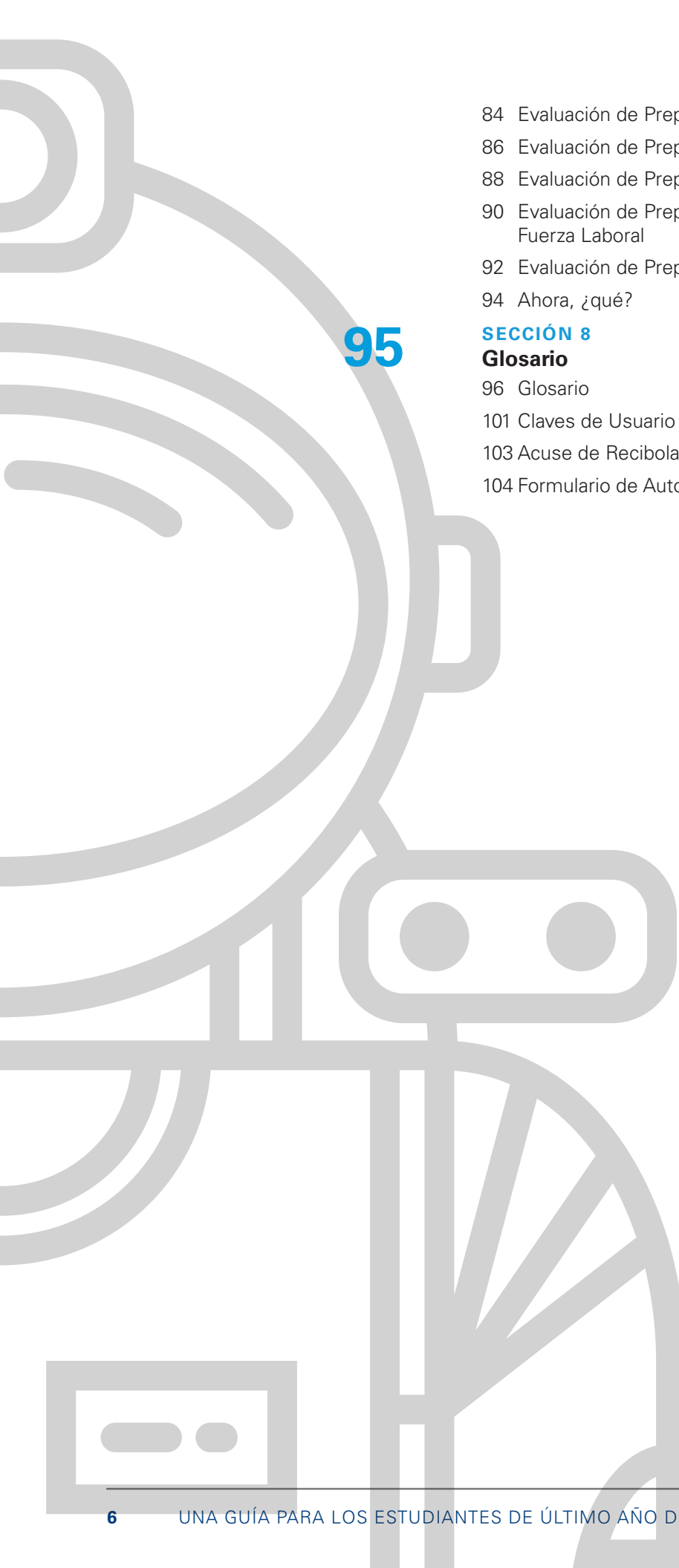
- 
- 84 Evaluación de Preparación Universitaria
 - 86 Evaluación de Preparación para el Colegio Comunitario
 - 88 Evaluación de Preparación para un Instituto Técnico o Vocacional
 - 90 Evaluación de Preparación para ser Aprendiz de un Oficio / la Fuerza Laboral
 - 92 Evaluación de Preparación para las Fuerzas Armadas
 - 94 Ahora, ¿qué?

95

SECCIÓN 8

Glosario

- 96 Glosario
- 101 Claves de Usuario y Contraseñas
- 103 Acuse de Recibola Guía Launch
- 104 Formulario de Autorización para Fotografías

The background is a solid blue color with various white geometric shapes and icons scattered across it. These include circles of different sizes, some with horizontal lines inside, some with dots inside, and some with curved lines around them. There are also several straight lines of varying lengths and orientations. In the bottom left corner, there is a stylized icon of a satellite or space station with rectangular panels and circular components.

Sección 1

Listas de Control: Acciones y Plazos

Mantente en el Camino

¿Ya conoces tu destino para el otoño (después de la graduación de la escuela secundaria)? Si es así, probablemente sea uno de estos, y esta sección es donde comienzas.

- Universidad
- Colegio Comunitario /Transferencia
- Instituto Técnico o Vocacional
- Fuerza Laboral
- Fuerzas Armadas

Si aún no estás seguro de tu destino, usa las herramientas y los recursos de la Sección 7 para ayudarte a decidir.

No importan tus planes después de tu graduación de high school, esta guía te ayudará a mantenerte organizado y encaminado para alcanzar tu objetivo. Ya sea que vayas a la universidad, la fuerza laboral, o las fuerzas armadas, las actividades en esta sección te ayudarán a guiar tus planes de educación superior. Hemos creado los códigos a la derecha, y en cada página a lo largo de esta guía, encontrarás el símbolo correspondiente para encontrar los recursos que necesitas para tu plan individualizado.

Primero, revisa las opciones de educación superior – éstas te mostrarán todo el panorama de las opciones y los pasos para llegar hasta allí. Después, escoge la opción que mejor se ajuste a ti y ¡a darle! De ahí, explora el resto de la guía, y fíjate en los símbolos que concuerden con tu camino. En el camino, encontrarás información sobre cómo pagar la universidad, becas, ayuda financiera, currículums y mucho más. Si todavía no estás seguro de algo, habla con tu consejero escolar.

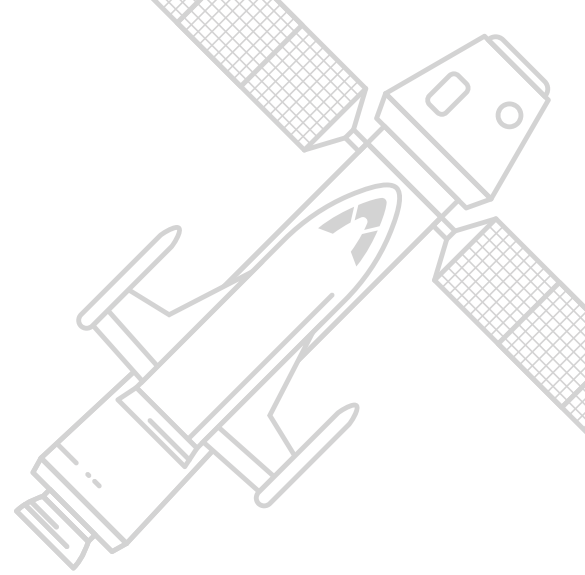

Si tu plan es...	Busca este Símbolo
Asistir a una universidad el año próximo	U
Inscribirte en un colegio comunitario primero y luego transferirte a una universidad	Tr
Inscribirte en un colegio comunitario para obtener un diplomado o un certificado	Cc
Asistir a algún instituto técnico el año próximo	Ti
Incorporarte a la fuerza laboral o a algún oficio después de graduarte	W
Unirte a las Fuerzas Armadas	M

Universidad de Cuatro Años

Si tu plan es asistir a una universidad de cuatro años y obtener una licenciatura (incluyendo programas de ROTC y academias militares), ¡esta lista es para ti!

Mis tres escuelas de preferencia (ver la Sección 2, página 20 para encontrar recursos de ayuda para seleccionar escuelas):

1. _____
2. _____
3. _____

Me interesan los siguientes programas de estudio:

1. _____
2. _____
3. _____

Pasos a Seguir		Período de Tiempo Recomendado	Mi Fecha	Notas
Proceso de Inscripción a la Universidad:	Obtén una exención para la cuota de inscripción	Ago – Sept		
	Completa la solicitud a la universidad, paga la cuota o usa la exención (Usualmente en línea)	Ago – Sept		
	Solicita y envía tu historial académico (así como resultados de exámenes CLEP)	Una semana después de completar la solicitud		
	Regístrate para presentar el examen ACT/SAT	Preparación: Julio – Oct Presentar: Nov – Dic		
	Asegúrate que los resultados del ACT/SAT se reporten a las escuelasreporten a las escuelas	Ago – Dic		
	Explora los programas de ROTC o de Oficial Militar	Ago – Dic		
	Obtén tu Identificación FSA (estudiante y padres)	Julio – Sept		
	Completa el formulario FAFSA	Oct – Dic		
	Revisa tu SAR	Oct – Dic		
	Completa las solicitudes para becas (ensayo personal)	Ago – Mayo		
	Revisa las constancias de admisión y de concesión financiera	Oct – Abr		
	Revisa tu cuenta universitaria para ver si necesitas completar una verificación de FAFSA	Oct – Junio		
Al Ser Aceptado en la Universidad:	Acepta tu admisión en la escuela de tu elección	Tan pronto como te enteres; para mayo.		
	Cubre o extiende el plazo del depósito de inscripción	Después de aceptar tu admisión; durante la primavera		
	Regístrate para la sesión de orientación	Después de aceptar tu admisión; durante la primavera		
	Aplica para tu dormitorio	Después de aceptar tu admisión; durante la primavera		
	Aprende sobre los programas TRiO/bridge, y aplica	Después de aceptar tu admisión; durante la primavera		
	Infórmale a tu consejero sobre tus decisiones y concesiones financieras	Durante la primavera		
Otros:				

Colegio Comunitario (Transferencia, diplomado o certificado)



Los colegios comunitarios ofrecen diplomados o programas de certificación profesional. También, si quieres obtener una licenciatura, puedes comenzar en un colegio comunitario y después transferirte a una universidad de cuatro años.

Mis tres escuelas de preferencia (ver la Sección 2, página 20 para encontrar recursos de ayuda para seleccionar escuelas):

1. _____
2. _____
3. _____

El título que busco (encierra uno en un círculo):

- Transferirme (dos o tres años en el colegio comunitario, más dos o uno en la universidad)
- Diplomado (2 años)
- Certificado (en Artes Culinarias o en Manejo de Incendios, por dar unos ejemplos)

Si sabes cual carrera profesional quieres seguir, pero no sabes cuantos años de educación se requieren, visita bls.gov/ooH para conocer más sobre los requisitos educativos, el pago, y el panorama futuro de esa profesión.

Pasos a Seguir		Período de Tiempo Recomendado	Mi Fecha	Notas
Proceso de Inscripción al:	Obtén una exención para la cuota de inscripción	Ago – Sept		
	Completa la solicitud al colegio, paga la cuota o usa la exención (Usualmente en línea)	Ago – Sept		
	Solicita y envía tu historial académico (así como resultados de exámenes CLEP)	Una semana después de completar la solicitud		
	Prepárate y regístrate para presentar el examen de colocación (Accuplacer, por ejemplo)	Preparación: Julio – Oct Presentar: Nov – Dic		
	Obtén tu Identificación FSA (estudiante y padres)	Julio – Sept		
	Completa el formulario FAFSA	Oct – Dic		
	Revisa tu SAR	Oct – Dic		
	Completa las solicitudes para becas (ensayo personal)	Ago – Mayo		
	Revisa las constancias de admisión y de concesión financiera	Oct – Abr		
	Revisa tu perfil del colegio para ver si necesitas completar una verificación de FAFSA	Oct – Junio		
Al Ser Aceptado en el Colegio Comunitario:	Acepta tu admisión en la escuela de tu elección	Tan pronto como te enteres; para mayo.		
	Habla con un asesor académico del colegio comunitario	Marzo – Mayo		
	Aplica para tu dormitorio	Después de aceptar tu admisión; durante la primavera		
	Explora tu programa de estudio (incluyendo el de transferencia)	Durante la primavera		
	Aprende sobre los programas TRiO/bridge, y aplica	Después de aceptar tu admisión; durante la primavera		
	Infórmale a tu consejero sobre tus decisiones y concesiones financieras	Durante la primavera		
	Otros:			

Instituto Técnico o Vocacional

Si quieres asistir a un instituto técnico o vocacional, y obtener un certificado o licencia en algún oficio, ¡esta lista es para ti! En las escuelas técnicas, puedes recibir entrenamiento para convertirte en un profesional certificado en una variedad de oficios, tales como mecánico de motocicletas, enfermera (o asistente de enfermería) o técnico en computación.

Mis tres escuelas de preferencia son:

Me interesa seguir una carrera en:

1. _____
2. _____
3. _____

Si sabes cual carrera quieres seguir, pero no sabes cuantos años de educación se requieren, visita bls.gov/ooh para conocer más sobre los requisitos educativos, el pago, y el panorama futuro de esa profesión.

Pasos a Seguir	Período de Tiempo Recomendado	Mi Fecha	Notas
Averigua si algún programa similar se ofrece en el colegio comunitario y compara costos	Ago – Dic		
Obtén una exención para la cuota de inscripción	Ago – Dic		
Completa la solicitud del instituto técnico (usualmente en línea)	Feb		
Envía requisitos adicionales (tu historial académico, resultados de los exámenes, tu portafolio, etc.)	Ago – Dic		
Obtén tu Identificación FSA (estudiante y padres)	Julio - Sep		
Completa el formulario FAFSA	Oct – Dic		
Revisa tu SAR	Oct – Dic		
Completa las solicitudes para becas (ensayo personal)	Ago – Mayo		
Revisa las constancias de admisión y de concesión financiera	Oct – Abr		
Revisa tu cuenta de la escuela para ver si necesitas completar una verificación FAFSA	Oct – Junio		
Acepta la admisión en la escuela de tu elección	Tan pronto como te enteres; para mayo.		
Explora el panorama futuro de tu carrera	Marzo – Mayo		
Aplica para tu dormitorio	Después de aceptar tu admisión; durante la primavera		
Infórmale a tu consejero sobre tus decisiones y concesiones financieras	Después de aceptar tu admisión; durante la primavera		
Otros:			

Fuerza Laboral u Oficio

Si tu plan es incorporarte a la fuerza laboral después de graduarte, entonces ¡esta lista es para ti!

Mis prospectos de empleo incluyen (ver la Sección 4, páginas 49 – 57 para encontrar recursos de ayuda para aplicar a algún empleo):

1. _____
2. _____
3. _____

visita bls.gov/ooh para conocer más sobre los requisitos educativos, el pago, y el panorama futuro de la profesión que estas considerando ejercer después de graduarte.

Pasos a Seguir	Período de Tiempo Recomendado	Mi Fecha	Notas
Investiga que entrenamiento requieres para tu área de interés	Otoño / Invierno		
Investiga opciones o programas en los colegios comunitarios	Otoño / Invierno		
Encuentra personas que sirvan como referencias	Primavera		
Crea o actualiza tu Curriculum (ve la Sección 4, Página 54)	Invierno / Primavera		
Investiga vacantes de trabajo	Primavera		
Reúne todos los documentos que necesites para completar solicitudes. (Ve las páginas 49 – 51 para detalles).	Invierno / Primavera		
Aplica en varios empleos	Primavera		
Solicita cartas de recomendación	A medida que te las soliciten		
Infórmale a tu consejero acerca de tu empleo	En cuanto seas contratado; a más tardar para mayo		
Otro:			
Otro:			

Inscripción al Servicio Militar

Si tu plan es unirte a las fuerzas armadas después de graduarte, entonces ¡esta lista es para ti!

La Sección 5 cuenta con más detalles sobre la incorporación al servicio militar.

Mi plan es unirme a:

- El Ejército (Army)
- La Fuerza Naval (Navy)
- La Fuerza Aérea (Air Force)
- Los Marineros (Marines)
- La Guardia Costera (Coast Guard)

Si te interesa el programa ROTC, utiliza la lista de control para la universidad en la página 10.

Pasos a Seguir	Período de Tiempo Recomendado	Mi Fecha	Notas
Programa una cita con un reclutador militar	Otoño		
Presenta el examen ASVAB	Otoño		
Discute el Programa de Inscripción Aplazada (Delayed Entry Program) con el reclutador	Otoño		
Completa tu Examen Físico en la Estación de Procesamiento Militar (MEPS)	Cuando lo indique tu reclutador (Otoño/Invierno)		
Revisa los resultados del examen ASVAB con tu consejero escolar	Primavera		
Investiga posibles carreras dentro del servicio	Primavera		
Reúnete con el Consejero de Inscripción para determinar tus prospectos de carrera	Cuando lo indique tu reclutador		
Realiza el Juramento de Lealtad	Cuando lo indique tu reclutador		
Prepárate para tu Entrenamiento Básico Militar (Boot Camp)	Primavera		
Otro:			

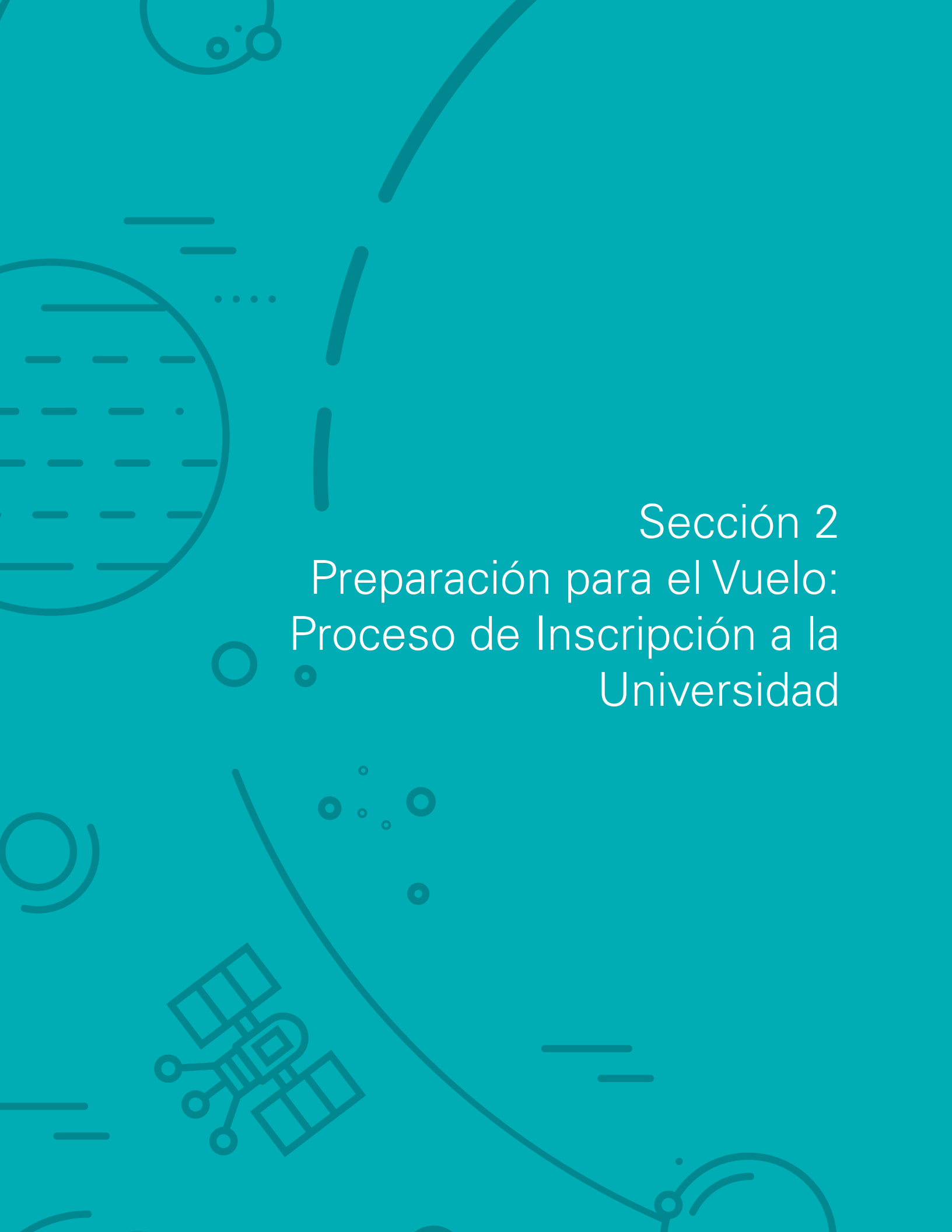

Sección 2
Preparación para el Vuelo:
Proceso de Inscripción a la
Universidad



Lanza tu Educación al Siguiente Nivel

Si planeas asistir a una universidad de cuatro años, un colegio comunitario, o un instituto técnico, esta sección te ayudará a volar alto. Encontrarás como escoger una institución, someter inscripciones, prepararte y presentar exámenes de admisión. Y si decides comenzar en un colegio comunitario, también encontrarás recursos para que la transición a la universidad se lleve a cabo sin problema alguno.

Para más detalles sobre cómo pagar la universidad, lee las secciones 3 y 4.

Recopilación de Información Personal

Toma unos minutos para llenar este formulario. Así, junto con tu **historial académico** y tu **ECAP** a la mano, tendrás todo lo que necesitas para completar una solicitud de inscripción a la universidad. Quizás tengas que trabajar con tus padres o familiares para obtener todos los detalles.

Cuando es tiempo de aplicar, varias universidades cobran una cuota de hasta \$100. Sin embargo, las mismas universidades a menudo ofrecen una exención a esta cuota, así que averigua con tu consejero como proceder.

Puedes dejar en blanco las áreas que no te aplican a ti.

Información Personal	
Nombre Completo (Nombre y Apellido)	
Dirección	
Apartado Postal (PO Box)	
Ciudad, Estado, Código Postal	
Número de Teléfono en casa	
Número de Teléfono Celular	
Dirección de Correo Electrónico (que no sea el de tu escuela)	
Número de Seguro Social	
Número de Licencia de Conducir y Fecha de Expedición Fecha de Nacimiento	
Fecha de Nacimiento	
Información de la Escuela	
Nombre de tu Escuela Actual	
Dirección, Ciudad, Estado, Código Postal	
Número de Teléfono	
Tu Fecha de Graduación Anticipada	
Nombre de Escuelas Anteriores	
Dirección, Ciudad, Estado, Código Postal	
Número de Teléfono	
Fechas de Asistencia	
Universidades a las que has Asistido / Crédito Universitario Recibido (Escribe todas las instituciones de las cuales recibirás crédito universitario – incluyendo matrícula doble o simultánea)	
Nombre de la Universidad	
Dirección, Ciudad, Estado, Código Postal	
Fechas de Asistencia	
Nombre del Curso / Número de Créditos	
Nombre del Curso / Número de Créditos	



Recopilación de Información Personal

GPA y Exámenes (ACT, SAT, AP, CLEP y exámenes de colocación)							
GPA Ponderado:				GPA No Ponderado:			
Fecha del examen SAT (mes/año)				Puntaje			
Fecha del examen ACT (mes/año)				Puntaje			
Materia AP:		Calificación		Materia AP:			
				Calificación			
Materia AP:		Calificación		Materia AP:			
				Calificación			
Materia CLEP:		Calificación		Materia CLEP:			
				Calificación			
Nombre del Examen de Colocación:		Fecha(s)		Materia / Calificación			

Deportes, Clubes y Organizaciones				
Escribe el nombre del club o equipo deportivo	Escribe tu cargo o posición cada año			
	Grado 9	Grado 10	Grado 11	Grado 12

Reconocimientos y Premios		
Nombre y Fecha del Premio	Motivo del Reconocimiento o Premio	Patrocinador

Servicio Comunitario					
Nombre de la Organización	Descripción del Servicio Voluntario	Fechas de Servicio	Número de Horas	Lo que aprendiste, disfrutaste o experimentaste	Nombre e información del contacto (correo, teléfono, sitio web o domicilio)

Información Familiar e Información Personal Adicional

Estatus del Estudiante:

- Ciudadano de EU Residente Legal Permanente Refugiado Asilo
- DACA Indocumentado

Estado de Residencia: _____

¿Alguno de tus padres ha completado una licenciatura o algún título universitario más alto? Sí No

¿Están tus padres afiliados a las Fuerzas Armadas de los Estados Unidos? Sí No

Contactos de Emergencia

Nombre/Parentesco: _____

Número de Teléfono: _____

Dirección: _____





¿Qué Universidad es la Adecuada para Mí?

Decidirse por cual universidad puede ser desafiante - ¡existen tantos factores que considerar!

¿Qué es lo más importante para ti de la experiencia universitaria? Revisa tus metas a largo plazo y cómo una educación universitaria te puede ayudar a llegar hasta allí. Visita las páginas electrónicas de las universidades, platica con estudiantes antiguos y actuales, y lee testimonios en línea. En otras palabras, aprende lo más posible sobre tus opciones para escuela.

Abajo se muestran algunos puntos a considerar a medida que realizas tu investigación.

¿Cómo ordenarías los criterios que consideras más importantes para ti?

<p>Tipo de Institución</p> <ul style="list-style-type: none"> • 2 años o 4 años • Pública o privada • Institución de Investigación o Universidad de Artes Liberales • Exclusivamente para hombres, para mujeres o mixto • Laica o religiosa 	<p>Vida Estudiantil</p> <ul style="list-style-type: none"> • Actividades dentro y fuera del plantel • Deportes • Fraternidades y Hermandades • Organizaciones Estudiantiles • Seguridad • Cuerpo Estudiantil Diverso 	<p>Ubicación</p> <ul style="list-style-type: none"> • Urbana o rural • Tamaño de la ciudad más cercana • Distancia de tu casa • Entorno geográfico y clima
<p>Accesibilidad Financiera</p> <ul style="list-style-type: none"> • Costo de Asistencia (colegiatura, cuotas, transportación, dormitorio) • Becas • Oportunidades de empleo dentro del plantel 	<p>Requisitos de Admisión</p> <ul style="list-style-type: none"> • Promedio académico mínimo • Promedio de resultados de las evaluaciones • Cursos requeridos en high school • Probabilidad de ser aceptado 	<p>Residencia</p> <ul style="list-style-type: none"> • Dormitorios • Viviendas dentro y fuera del plantel • Planes alimenticios • Estacionamiento para residentes y conductores
<p>Académicos</p> <ul style="list-style-type: none"> • Programas y títulos • Proporción de alumno – maestro • Acreditación 	<p>Tamaño</p> <ul style="list-style-type: none"> • Número de alumnos físicos y en persona • Promedio del tamaño de clases • Dimensiones físicas del plantel 	<p>Otros factores importantes para ti</p> <ul style="list-style-type: none"> • •

¿Cómo se comparan las escuelas que te interesan? Aquí te presentamos una manera de ayudarte a comparar las instituciones en las cuales estás interesado, con los criterios importantes para ti.

	Universidad:	Universidad:	Universidad:	Universidad:
Criterio				
Tipo de Institución				
Vida Estudiantil				
Ubicación				
Accesibilidad Financiera				
Requisitos de Admisión				
Residencia				
Criterios Académicos				
Tamaño				
Otros criterios				
Otros criterios				
Otros criterios				



SECCIÓN 2

Dale seguimiento a las Solicitudes Universitarias

A medida que comienzas el proceso de inscripción, aplica a una variedad de instituciones, incluyendo una opción segura, una realista y una de alto alcance. Conoce más acerca de cada tipo en las siguientes páginas.

- **Opción segura:** Tus logros académicos se encuentran por encima del rango promedio de la escuela. Puedes estar razonablemente seguro de que serás aceptado en tu institución de opción segura.
- **Opción realista:** tus logros académicos cumplen (o exceden) el rango promedio de la escuela. No hay garantías, pero es una expectativa razonable el que seas aceptado en tus instituciones de opción realista.

Usa esta tabla para darle seguimiento al progreso de tus solicitudes universitarias:

Seguimiento a las Solicitudes Universitarias				
	Fecha límite para aplicar (nota la fecha de prioridad, si aplica)	Fecha en la que aplicaste	Fecha en la que enviaste la cuota o la exención	Fecha en la que tu high school envió tu historial académico oficial
Universidad #1				
Universidad #2				
Universidad #3				
Universidad #4				
Universidad #5				

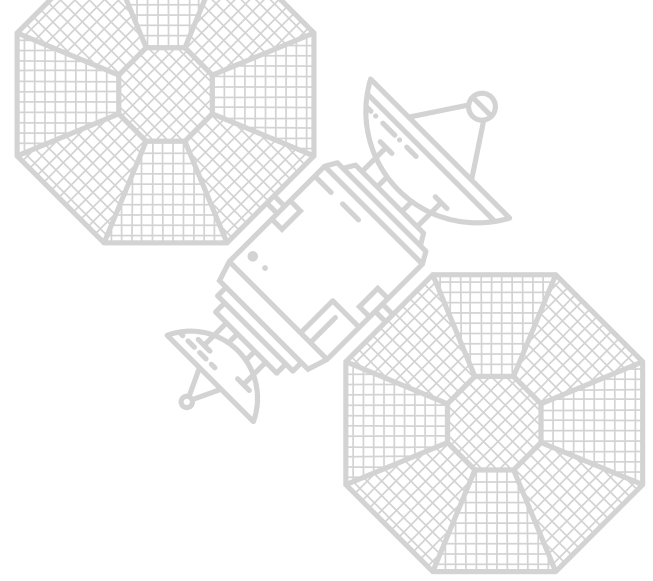

- Opción de alto alcance:** Tus logros académicos se encuentran por debajo del rango de admisión, pero es importante intentar alcanzar las estrellas. Anímate y aplica a esa selecta escuela de tus sueños.

Fecha en la que enviaste tu historial académico universitario, si aplica	Fecha en la que enviaste tus resultados de los exámenes: CLEP, AP, ACT, SAT	Aceptado, ¿Sí o No?	Recibiste y revisaste tu Constancia de Concesión de Ayuda Financiera, ¿Sí o No?

¿Debería presentar o volver a presentar los Exámenes de Admisión a la Universidad?

El ACT y el SAT son exámenes de admisión a la universidad. Varias universidades y programas usan los resultados del ACT o del SAT al tomar decisiones de admisión, sin embargo, algunas no lo hacen, y otras requieren específicamente una prueba sobre la otra. Generalmente, las tres universidades públicas de Arizona no requieren un puntaje determinado, sin embargo, ciertos títulos específicos usan estos resultados en sus decisiones de admisión. Las universidades también suelen utilizar tu puntuación ACT o SAT para determinar los cursos específicos en los cuales serás colocado, particularmente en matemáticas. Asimismo, las universidades utilizan los resultados de estos exámenes para determinar becas al mérito. ¡Entre más altos tus resultados, más dinero podrás recibir!

Ya presenté el ACT durante mi grado once. ¿lo debería presentar de nuevo este año?

Una vez que recibes tu reporte de calificaciones, toma un momento para felicitarte. El completar un examen de tres horas de duración ya es un logro en sí. Después, entiende que algunos estudiantes deberán presentar el examen dos o tres veces para maximizar sus resultados. Esto es completamente normal; de hecho, la mayoría de los estudiantes presentan el examen más de una vez. Algunos estudiantes toman ambas pruebas para ver en cuál les va mejor, luego vuelven a tomar solo el examen en el que obtuvieron mejores resultados para ver si pueden mejorar esa puntuación. Aquí te mostramos como decidir si presentas un examen u otro de nuevo:

1. **¿Cuáles son los resultados necesarios para la escuela o beca en mente?** Haz tiempo para investigar las escuelas a las que deseas asistir. La mayoría de las escuelas comparten contigo el promedio de calificaciones del SAT y del ACT de sus alumnos admitidos directamente en su página electrónica (visita la sección de Admisiones). Intenta cumplir o exceder la calificación promedio, pero ten en cuenta que tus actividades extraescolares y tu promedio de calificaciones también son un factor importante en su decisión. Usa las herramientas de becas para ver si una calificación más alta te pudiera dar una beca más
2. **¿Cuántas veces has presentado el examen?** Aunque presentar el examen un par de ocasiones puede mejorar tu resultado, presentarlo de nuevo después del tercer intento no subirá tu resultado, si no cambias algo drásticamente entre cada intento. Inténtalo de nuevo, pero cambia la manera en que te preparas entra cada examen.
3. **¿Tengo expectativas realistas?** Con esfuerzo de tu parte, el subir entre tres y cuatro puntos en el segundo intento del ACT es una meta realista. En el SAT, los estudiantes bien preparados pueden ver un aumento de 40 puntos en el segundo intento. Así que mira en donde te encuentras y cual es la expectativa de la universidad, para ver si volver a presentar el examen tiene sentido. También es importante entender que entre más alta sea tu calificación inicial, más difícil será sobrepasarla en intentos futuros. Por ejemplo, si ya obtuviste un puntaje de 34 en un segundo intento, es muy poco probable que mejore en un tercer intento. De nuevo, la preparación entre intentos es clave.
4. **¿Cómo sigo adelante?** Si ya consideraste estas preguntas y llegas a la conclusión de que no quieres o no necesitar volver a presentar ninguno de los exámenes, ¡Felicidades! Enfócate en completar tus inscripciones y ensayos, y en terminar tu carrera escolar exitosamente. Si es que sí deseas volver a presentar el ACT o el SAT, entonces escoge una fecha que se ajuste a tu horario y empieza a hacer uso de las herramientas de preparación disponibles.
5. Para el SAT, existen cursos de preparación en línea gratuitos disponibles en www.khanacademy.org/satonline; los talleres de preparación ACT en línea están disponibles en www.act.org/the-act/testprep. Revisa detenidamente estos recursos. Algunos son ofrecidos de manera gratuita y otros no. Pregúntale a tu consejero si tu escuela ofrece algún tipo de recuso de preparación para los exámenes.

¹ Fuente: testive.com and act.org/content/dam/act/unsecured/documents/ACTScore-Report-eBook.pdf

ACT vs. SAT

ACT	SAT
Tiempo Total	
2 horas, 55 minutos (sin escritura) 3 horas, 35 minutos (con escritura)	3 horas (sin ensayo) 3 horas, 55 minutos (con ensayo)
Materias y tiempo (en el orden en el que aparecen en el examen)	
<ol style="list-style-type: none"> Inglés: 45 mins, 75 preguntas Matemáticas: 60 mins, 60 preguntas Lectura: 35 mins, 40 preguntas Ciencia: 35 mins, 40 preguntas Escritura (opcional): 40 mins, 1 ensayo 	<ol style="list-style-type: none"> Lectura: 65 mins, 52 preguntas Escritura y Lenguaje: 35 mins, 44 preguntas Matemáticas: 80 mins, 58 preguntas Ensayo (opcional): 50 mins, 1 ensayo
Herramientas	
Puedes usar tu calculadora en todas las preguntas de matemáticas	Algunas preguntas de matemáticas del SAT no permiten el uso de una calculadora
Ensayo	
Opcional. El ensayo evalúa tus habilidades de escritura y tu capacidad para comparar y contrastar diferentes perspectivas. Para el ensayo, leerás un breve pasaje sobre un tema y luego analizarás las diferentes perspectivas sobre este tema. Se te pedirá que des tu propia opinión sobre el tema.	Opcional. El ensayo evalúa tus habilidades de escritura y comprensión de lectura. Para el ensayo, leerás un breve pasaje sobre un tema. Tu ensayo analizará el argumento del autor utilizando evidencia y razonamiento. En otras palabras, no darás tu propia opinión.
Calificación	
<p>Rango de puntuación total: 1-36</p> <p>Cada sección usa una escala del 1 al 36. Tu puntuación total es el promedio de tus cuatro puntajes en todas las secciones.</p> <p>La sección opcional de escritura usa una escala del 2 al 12 y no cuenta para tu puntaje final.</p>	<p>Rango de puntuación total: 400-1600</p> <p>Las secciones de Lectura y Escritura basadas en evidencia (EBRW) y Matemáticas utilizan una escala de 200 a 800 y se combinan para obtener una puntuación total.</p> <p>El ensayo opcional usa tres escalas separadas de 2 a 8 y no cuenta para tu puntuación final.</p>
Adaptaciones	
Los estudiantes de inglés y los estudiantes con discapacidades documentadas pueden solicitar adaptaciones al presentar el examen.	Los estudiantes con discapacidades documentadas pueden solicitar adaptaciones al presentar el examen.
Herramientas de registro y preparación disponibles en:	
act.org	collegeboard.org/sat

¿Necesitas volver a presentar el SAT o el ACT? Habla con tu consejero escolar para conocer las fechas, obtener una exención de cuotas o las diferentes opciones de talleres de preparación. ¡Deberás registrarte con cinco semanas de anticipación!



Adaptado de:
www.act.org
<https://collegereadiness.collegeboard.org/sat>
<https://blog.prepscholar.com/act-vs-sat>

¿Qué son los Exámenes de Colocación Universitaria?

Después de aceptar tu admisión, es probable que tengas realizar pruebas de nivel en materias como matemáticas e inglés para asegurar que has sido colocado en tus clases bajo el nivel correcto.

¿Quién usa las pruebas de colocación? Casi todas las universidades de dos años y muchas universidades públicas de cuatro años requieren que los nuevos estudiantes tomen al menos una prueba de nivel antes de inscribirse en las clases. Algunas universidades privadas de cuatro años también usan estas pruebas.

¿Cómo son las pruebas de ubicación? Las universidades utilizan varias pruebas de ubicación comunes. Las pruebas suelen medir las habilidades en estas materias:

- Matemáticas
- Lectura
- Escritura

¿Cómo puedo prepararme? Las pruebas de colocación miden las habilidades que ya aprendiste en la escuela secundaria, por lo que tu preparación debe incluir la revisión de preguntas de muestra para saber qué temas repasar. Para prepararse para estas pruebas, puedes hacer lo siguiente:

- Primero, verifica con un oficial de admisión de tu universidad para saber si debes tomar una prueba de colocación.
- Si es así, averigua qué temas cubrirá la prueba.
- Consulta el sitio web de la universidad para obtener información sobre el examen y las formas de prepararse para él.

¿Qué significan los resultados? Los resultados de tu examen pueden significar que puedes omitir algunos cursos introductorios, o pueden mostrar que necesitas más preparación antes de tomar un trabajo de nivel universitario.

Si necesitas más preparación, la universidad puede requerirte que tomes un curso de recuperación.

¿Qué son los cursos de recuperación? Las clases de recuperación te ayudan a mejorar tus habilidades en un tema para que estés preparado para el rigor universitario en materias como matemáticas e inglés. No te asustes. Estas clases te mostrarán tus fortalezas y debilidades para que sepas dónde debe concentrarte. También aumentarán tus posibilidades de éxito académico.

Algunas pruebas de colocación se ofrecen por computadora y algunas te dan tus calificaciones tan pronto como termines. Varios estados y universidades individuales han desarrollado sus propias pruebas de colocación.

¿Qué sucede después de que presento el examen? Una vez que los resultados de la prueba estén disponibles, es posible que se te asigne automáticamente el nivel de curso que mejor se adapte a tus necesidades, o quizás te reúnas con tu asesor académico para escoger tus cursos.

Adaptado de: collegeboard.org

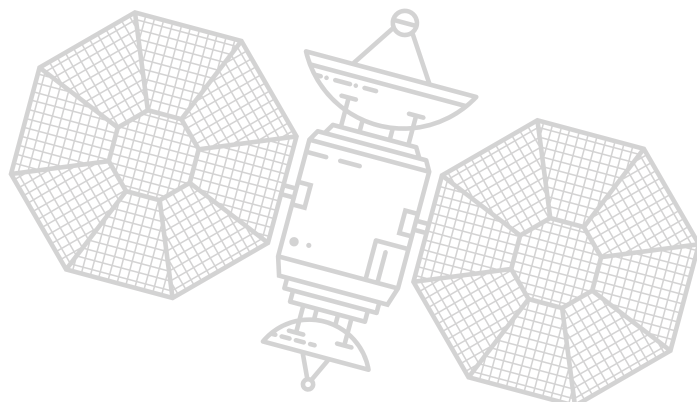

Fuiste Aceptado... y Ahora, ¿Qué?

Una vez que recibas tu constancia de admisión y te hayas decidido por una escuela, aún existen varios pasos que debes tomar para asegurar tu lugar. Además, tendrás que dar seguimiento a varias cosas importantes.

Usa las herramientas presentadas para ayudarte a estar organizado y puntual.



Asegúrate de revisar tu cuenta de correo de la universidad con regularidad.

Si tienes preguntas acerca del proceso o los siguientes pasos, consulta un representante del plantel, un consejero financiero o un consejero de admisiones.

La universidad a la cual voy a asistir el próximo año es: _____

El nombre de mi consejero de admisión: _____

Correo electrónico: _____ teléfono: _____

El nombre de mi consejero financiero: _____

Correo electrónico: _____ teléfono: _____

Mi clave de usuario en la universidad: _____ Correo electrónico: _____

Mi número de identificación en la universidad: _____

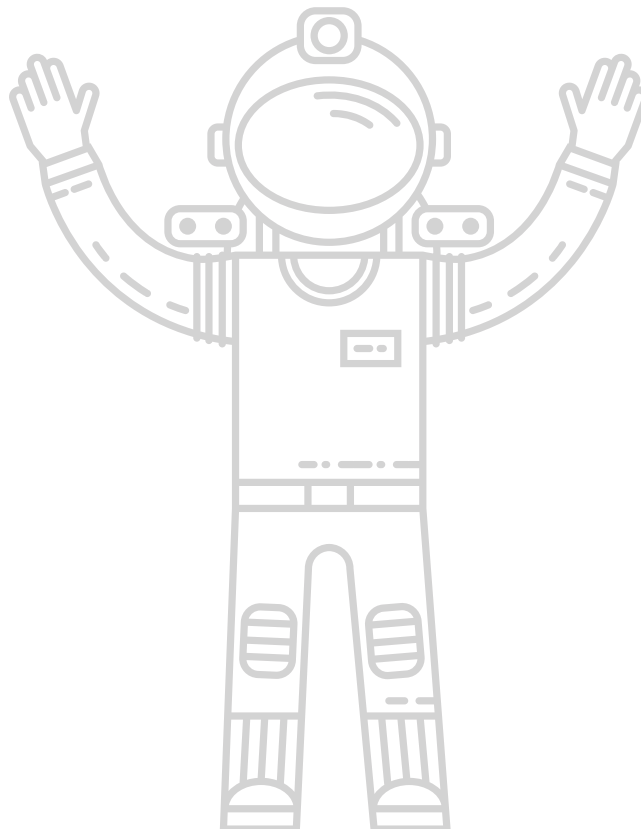

Lista de Control después de Ser Aceptado

Después de aceptar tu admisión en la universidad de tu elección, habrá tareas importantes que deberás completar en los meses previos al primer día de la universidad. Tu universidad se comunicará contigo a través de tu nueva cuenta de estudiante universitario o por correo electrónico, así que revísala con regularidad para que no se te pase ninguna fecha límite. Esta lista de verificación incluye los pasos que son más comunes para los nuevos estudiantes universitarios:

¿Pagar o aplazar el depósito de inscripción?

El depósito de inscripción confirma tu aceptación y comienza el proceso de inscripción para una orientación. Si eres elegible para una Beca Pell, y bajo otras circunstancias, puedes solicitar un aplazamiento, que significa que harás el pago del depósito después. Comunícate con la institución para preguntar sobre aplazamientos.

Revisa tus ofertas de ayuda financiera para aceptar o rechazar ofertas. Revisa si fuiste seleccionado para verificación FAFSA.

Verifica el estado de ayuda financiera en tu cuenta y tus correos electrónicos. Quizás necesites someter algún documento adicional para tus becas o para los fondos Pell. Este paso es crucial para que recibas los fondos para tu educación y las fechas límite pueden ser muy estrictas. (Consulta la página 41 para obtener más información sobre la verificación FAFSA).

Solicitar vivienda.

Si vas a vivir en el campus, revisa tus opciones de dormitorio, aplica y escoge la residencia donde te gustaría vivir. Quizás te requieran que pagues un depósito de vivienda.

Toma exámenes de colocación.

Muchas universidades requerirán que realices pruebas de colocación antes de inscribirte en tus cursos. Quizás debas programar una cita en persona para realizar los exámenes o quizás recibas un correo electrónico con instrucciones sobre cómo realizar los exámenes en línea. De cualquier manera, recuerda repasar tus conocimientos básicos de matemáticas e inglés para prepararte para los exámenes.

Participa en una orientación.

Revisa las fechas y opciones de orientación y escoge la fecha más temprana posible que funcione con tu agenda.

Envía tu expediente académico final de high school (después de tu graduación).

La mayoría de las universidades requerirán que presentes tu expediente académico final después de tu graduación. Dado que muchas escuelas están cerradas o tienen horarios irregulares durante el verano, es importante comunicarse con la oficina de registro o la oficina de consejería de tu escuela ANTES del último día de clases para solicitar que se envíe el expediente académico a tu universidad. Anota el nombre y la información de contacto de la persona en tu escuela que pueda responder a las preguntas del expediente académico durante el verano en caso de que lo necesites.

Nombre: _____

Correo electrónico: _____

Teléfono: _____

Horario de oficina: _____

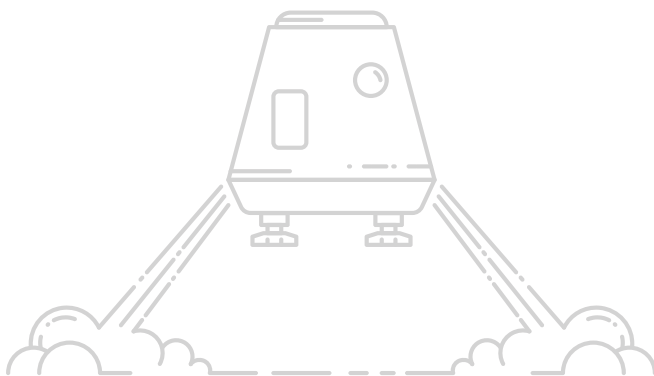

□ **Regístrate para tus cursos.**

Registrarse en los cursos varía de universidad a universidad. En algunas universidades los estudiantes se reúnen con los asesores durante la orientación para registrarse en las clases. Otras universidades quizás requieran inscribirte en tus cursos en línea.

De cualquier manera, revisa tu correo electrónico en la universidad o en tu cuenta de estudiante. No dudes en programar una cita con un asesor si tienes alguna pregunta.

□ **Envía tus registros de vacunación.**

Si tienes que someter tus registros de vacunación, puedes escanearlos y subirlos al sitio web de la universidad, o pídele a tu consejero que incluya los registros de vacunación en tu expediente académico oficial.

□ **Revisa tu correo y tu correo electrónico para recibir invitaciones a los programas de verano de tu universidad.**

Los programas de verano pueden darte un impulso para adaptarte a la universidad; pueden ayudarte a ponerte al día en materias académicas antes de tomar clases universitarias y pueden brindarte la oportunidad de conocer a otros estudiantes. ¡Pregunta por ellos e insíbete!

Es posible que debas completar más pasos que los mostrados. Sólo recuerda hacer preguntas si tienes dudas y revisar tu correo electrónico con regularidad para no perderte recordatorios importantes ni fechas límite.



Mi estatus: Notas importantes

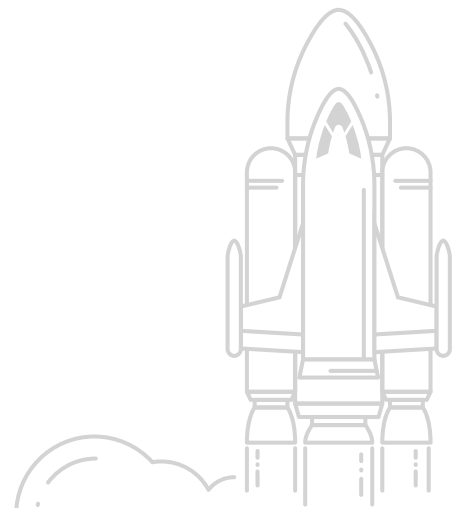

Opciones de Transferencia del Colegio Comunitario

Si tu plan es asistir a un colegio comunitario primero y luego transferirte a una universidad de cuatro años, es importante conocer algunos términos específicos tales como 2NAU, Arizona Bridge y ASU TAG. Estos programas, así como AZtransfer.com, te ayudarán a asegurarte que los cursos del colegio comunitario se puedan transferir a la universidad de tu elección y que apliquen a tu título.

Reúnete con tu asesor académico frecuentemente – ellos son clave para una transferencia sin problemas. Comparte tus objetivos con tu asesor para que te pueda ayudar a entender los requisitos del Plan de Educación General de Arizona (AGEC, por sus siglas en inglés). El completar estos requisitos con éxito asegurarán que tus cursos se transfieran del colegio comunitario a la universidad de tu elección.

Mejor aún, si completas el AGEC con un promedio académico de 2.5 o más alto, tendrás tu admisión garantizada a ASU, NAU y UA. Tu asesor te ayudará a revisar los diferentes programas de transferencia tales como MyPath2ASU, 2NAU, y Arizona Bridge, y a monitorear tu progreso para asegurar que sigues en camino a completar tu plan.

aztransfer.com



aztransfer.com es un sitio electrónico gratuito que te muestra cómo obtener crédito en un colegio comunitario que aplique hacia una licenciatura en ASU, NAU y UA. Consulta la Guía de Cursos Equivalentes para ver cómo transferir cursos. Usa la Guía de Exámenes Equivalentes para ver cómo convertir tus resultados AP y IB en crédito universitario.

Programas de transferencia universitaria de Arizona:

- Universidad Estatal de Arizona: realiza tu traspaso a ASU sin contratiempos con **MyPath2ASU**. Lee más sobre estos programas ¡para que te conviertas en un Sun Devil!
- Universidad del Norte de Arizona: ¡Te puedes convertir en un Lumberjack donde quieras! El programa **2NAU** le ayuda a los alumnos del colegio comunitario a transferirse a Flagstaff o a cualquier campus local.
- Universidad de Arizona: ¡Los Wildcats aceptan transferencias! Aprende acerca del **Arizona Bridge** y otras opciones de transferencia.

Adaptado de: aztransfer.com

Construyendo tu Transferencia





Sección 3
Asegurar los Fondos:
Ayuda Financiera

Identifica Fondos para la Universidad

Si te preocupa cómo vas a solventar tus gastos universitarios, considera lo siguiente:

- La universidad pudiera no costar tanto como te imaginas. De hecho, la mayoría de las familias exagera el precio.
- Completa el formulario FAFSA, y pudieras ser elegible para recibir colegiatura gratuita en ASU, UA o NAU gracias al programa Arizona Promise.
- Existe ayuda. La asistencia financiera puede hacer los pagos más realistas y alcanzables.
- Tu educación es una inversión a largo plazo. En promedio, los titulados ganan el doble que aquellos que tan solo cuentan con un diploma de high school.

En esta sección, encontrarás información sobre los tipos de ayuda financiera, cómo aplicar y cómo interpretar las ofertas de ayuda financiera que recibas.

La sección 4 de esta Guía incluye información acerca de cómo ayudarte a pagar tu educación universitaria por medio de becas y empleos.

No olvides revisar la serie de videos de la Guía de Lanzamiento, la cual incluye videos de corta duración sobre la ayuda financiera y el proceso FAFSA.



¿Qué es la Ayuda Financiera?

La ayuda financiera es dinero que te ayuda a solventar los gastos de la universidad. Puede presentarse en forma de concesiones, becas, préstamos, programas de estudio-trabajo, o cualquier combinación. La ayuda proviene del gobierno federal y estatal, las mismas universidades, bancos y organizaciones privadas.

El aplicar para recibir ayuda financiera es un proceso separado al de la inscripción. Debes completar ambos. Para recibir asistencia del gobierno, y la mayoría de la ayuda privada e institucional, debes aplicar por medio del formulario gratuito de ayuda federal, o FAFSA (lee más adelante para más detalles).



Cuatro Principales Fuentes de Ayuda Financiera

1. Concesiones (Pell Grants)

Fondos que el gobierno federal le proporciona a los estudiantes universitarios que demuestren necesidad financiera. Las concesiones no tienen que pagarse. En 2022 – 2023, la cantidad máxima de dinero disponible es de \$6,495*. La cantidad máxima para 2023 – 2024 pudiera cambiar. Para obtener una concesión, debes ser ciudadano estadounidense o residente elegible, y deberás completar el formulario FAFSA..

2. Estudio-Trabajo

Este programa federal le provee a los estudiantes con un empleo de tiempo parcial (a menudo dentro de la universidad). La elegibilidad se basa en necesidad financiera; los estudiantes deberán completar el FAFSA para ser considerados.

3. Becas

Las becas tampoco tienen que devolverse, y se otorgan por un sinfín de actividades, servicio comunitario, pasatiempos, habilidades deportivas y muchas cosas más. Los alumnos que poseen un récord académico impecable pueden obtener becas al mérito. La mayoría de las becas requieren una solicitud y la cantidad de dinero varía. La Sección 4 habla en detalle sobre las oportunidades de becas.

4. Préstamos

Existen varios préstamos con diferentes términos de pago. Todos los préstamos deberán pagarse de vuelta con cargos de interés, similar a un préstamo para automóvil. Consulta Préstamos Estudiantiles y Parent Plus en el glosario para los detalles.

**Esta cantidad varía anualmente*

Dos de cada tres estudiantes universitarios reciben algún tipo de asistencia financiera.

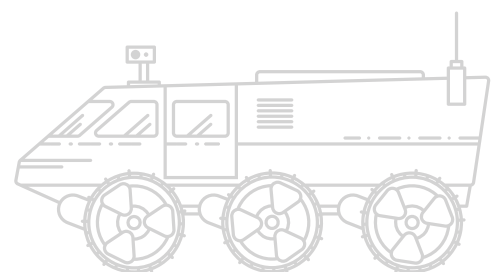



SECCIÓN 3

Formulario FAFSA (Solicitud Gratuita de Ayuda Federal para Estudiantes)

Someter el formulario FAFSA es gratuito. Aquí te mostramos lo fácil que es recolectar la información que necesitarás para completar el formulario. El FAFSA es una parte importante de tu trayecto y puede representar dinero gratis para cubrir los gastos universitarios.

Las siguientes páginas proveen formularios y modelos para ayudarte a completar los tres pasos principales del FAFSA:

:

1. **Obtén tu Identificación FSA (una para ti y una para tus padres), consulta la página 36.**
2. **Completa el formulario FAFSA (con tus padres), consulta las páginas 35 y 37, así como el recuadro de abajo para más información acerca de los documentos que necesitarás.**
3. **Revisa tu Reporte SAR, consulta las páginas 38 y 39.**

También incluimos información que te ayudará a comprender las ofertas de concesión de ayuda financiera que recibirás de las universidades..

Quando sometes el FAFSA, aparte de la información en la siguiente página, necesitarás la siguiente información para ti y para tus padres:

Estados de Cuenta Bancaria e Inversiones:

- Los estados de cuenta de todas las cuentas bancarias (cheques, ahorros, inversiones, etc.)
- El valor actual de granjas y negocios de inversión

Documentos de los pasados dos años antes del año en que vas a entrar a la universidad. (Por ejemplo, si vas a comenzar tus clases durante el año escolar 2023 – 2024, entonces necesitas los documentos de 2021):

- Formularios de Declaración de Impuestos (tales como 1040, 1040-NR, etc.)
- Formularios W2
- Pensión alimenticia que se pagó o se recibió
- Cualquier otro beneficio (compensación laboral, militar, del clero o por ser veterano de guerra)

Recuerda que el FAFSA puede transferir automáticamente la información de los formularios de impuestos federales que hayan declarado tu o tus padres, por medio de la IRS Data Retrieval Tool (IRS DRT). Si recibes el enlace para “conectarte con el IRS” por medio del FAFSA, usa esa opción para que tu información financiera se transfiera. Si no logras conectarte al IRS, deberás someter la información manualmente. Ya sea que te hayas podido conectar al IRS DRT o no, mantén los documentos a la mano en caso de que los necesites para contestar otras preguntas financieras.



Información previa al FAFSA



Completa esta hoja para mantener todo en un solo lugar. Lo necesitarás para crear tu Identificación FSA y para completar tu formulario FAFSA.

- Correo electrónico del estudiante (no el de tu escuela): _____
 Número de teléfono celular: _____
 Correo electrónico de tus padres: _____
 Número de teléfono celular: _____
 - ¿Eres residente de Arizona? Sí No
 Si no es así, Mes / Año en que te mudaste a Arizona: _____
 - ¿Son tus padres residentes de Arizona? Sí No
 Si no es así, Mes / Año en que tus padres se mudaron a Arizona: _____
 - Tu número de Seguro Social _____ - _____ - _____
 - El número de Seguro Social de tus padres:
 Padre: _____ - _____ - _____ Madre: _____ - _____ - _____
 - Si no eres ciudadano estadounidense, ¿cuál es tu código de residente permanente? #A _____
 - ¿Cuáles son las fechas de nacimiento de tus padres?
 Fecha de Nac. de tu Padre: _____ Fecha de Nac. de tu Madre: _____
 - ¿Posees una licencia para conducir? Sí No
 - Tú número de licencia para conducir: _____ Fecha de expiración _____
 - ¿En qué mes se casaron, divorciaron o separaron tus padres? _____
 - ¿Cuál es el nivel de educación más alto que completaron tus padres? (marca uno para cada padre)
- | | | | |
|---------------------------|-------------|-------------------|--------------|
| Padre: Escuela Secundaria | High School | Universidad o más | Otro / No se |
| Madre: Escuela Secundaria | High School | Universidad o más | Otro / No se |

fafsa.gov

En fafsa.gov, puedes completar, someter y darle seguimiento a tu solicitud. Sin embargo, si no tienes acceso al Internet, puedes obtener una copia impresa llamando al 1-800-4-FED-AID (433-3243).

Recuerda, someter el FAFSA es gratis. Si ves un sitio web o un anuncio que cobra una cuota, ¡aléjate!

También puedes completar el formulario FAFSA utilizando la aplicación myStudentAid. Descarga la aplicación myStudentAid en Apple App Store (iOS) o Google Play (Android).

Para obtener más información sobre cómo completar el FAFSA correctamente, visita <https://studentaid.ed.gov/sa/fafsa/filling-out>





SECCIÓN 3

Formulario de Identificación FSA (Federal Student Aid)

Antes de completar el FAFSA, deberás generar una FSA ID o Identificación FSA (es decir, una clave de usuario y una contraseña) para tener acceso al sistema FSA en línea, y funcionará como tu firma legal. Tu ID FSA deberá ser para tu uso exclusivo.

Completa este formulario al generar tu ID FSA, para tener la información cuando necesites ingresar al sitio. Para generar tu ID FSA, visita **fsaid.ed.gov**.

Es importante que proporciones y verifiques tu dirección de correo electrónico y tu número de celular porque son las formas más fáciles de recuperar tu contraseña si se te olvida. ¡Y es muy probable que pase!

Tómale una foto  a este formulario completado para que siempre lo tengas a la mano.



Información del estudiante

Correo electrónico: _____ Número de teléfono celular: _____

Clave de Usuario: _____ Contraseña: _____

Fecha de nacimiento: _____ Número de Seguro Social: _____ - _____ - _____

Clave de Acceso FAFSA: _____

Respuestas a las Preguntas de Seguridad (sensibles al uso de mayúsculas y minúsculas):

Pregunta de Seguridad	Respuesta

Información de los Padres (si aplica)

Correo electrónico: _____

Clave de Usuario: _____ Contraseña: _____

Fecha de nacimiento: _____ Número de Seguro Social _____ - _____ - _____

Clave de Acceso FAFSA: _____

Respuestas a las Preguntas de Seguridad (sensibles al uso de mayúsculas y minúsculas):

Pregunta de Seguridad	Respuesta

ESTA INFORMACIÓN DEBERÁ MANTENERSE EN UN LUGAR SEGURO Y CONFIDENCIAL

¿Cuál es mi Estatus de Dependencia?

Las siguientes declaraciones determinarán tu estatus de dependencia para el FAFSA. **Marca todas las declaraciones verdaderas.**

<input type="checkbox"/> Voy a cumplir los 24 años de edad para el 31 de diciembre del año escolar en el que solicito ayuda	<input type="checkbox"/> Estoy casado	<input type="checkbox"/> Voy a inscribirme en un programa de maestría o doctorado (por ejemplo, MA, MBA, MD, JD, PhD, EdD)	
<input type="checkbox"/> Actualmente presto mi servicio activo en las fuerzas armadas de los Estados Unidos	<input type="checkbox"/> Soy veterano de guerra de las fuerzas armadas de los Estados Unidos	<input type="checkbox"/> Actualmente tengo o tendré hijos a quienes proporcione más de la mitad de su manutención	
<input type="checkbox"/> Mis dos padres habían fallecido desde que cumplí los 13 años de edad	<input type="checkbox"/> He estado en cuidado de hogares temporales desde los 13 años de edad	<input type="checkbox"/> Tengo dependientes (aparte de mis hijos o mi cónyuge) que viven conmigo y para quienes proporcione más de la mitad de su manutención	
<input type="checkbox"/> He estado bajo la tutela del estado desde los 13 años de edad	<input type="checkbox"/> No tengo hogar o estoy en riesgo de perder mi hogar	<input type="checkbox"/> Actualmente estoy o estuve bajo tutela legal	<input type="checkbox"/> Actualmente soy o fui un menor emancipado

Si marcaste alguna de las declaraciones, se considera que eres independiente y no proveerás la información de tus padres en el FAFSA.

Si ninguna de las declaraciones es verdadera para ti, te consideras un estudiante **dependiente** y deberás proporcionar la información de tus padres en el FAFSA. Se requiere que los estudiantes dependientes incluyan la información de sus padres en el formulario. Usa esta guía para ver de cual de tus padres deberás proveer información.

Consideraciones para padres de familia

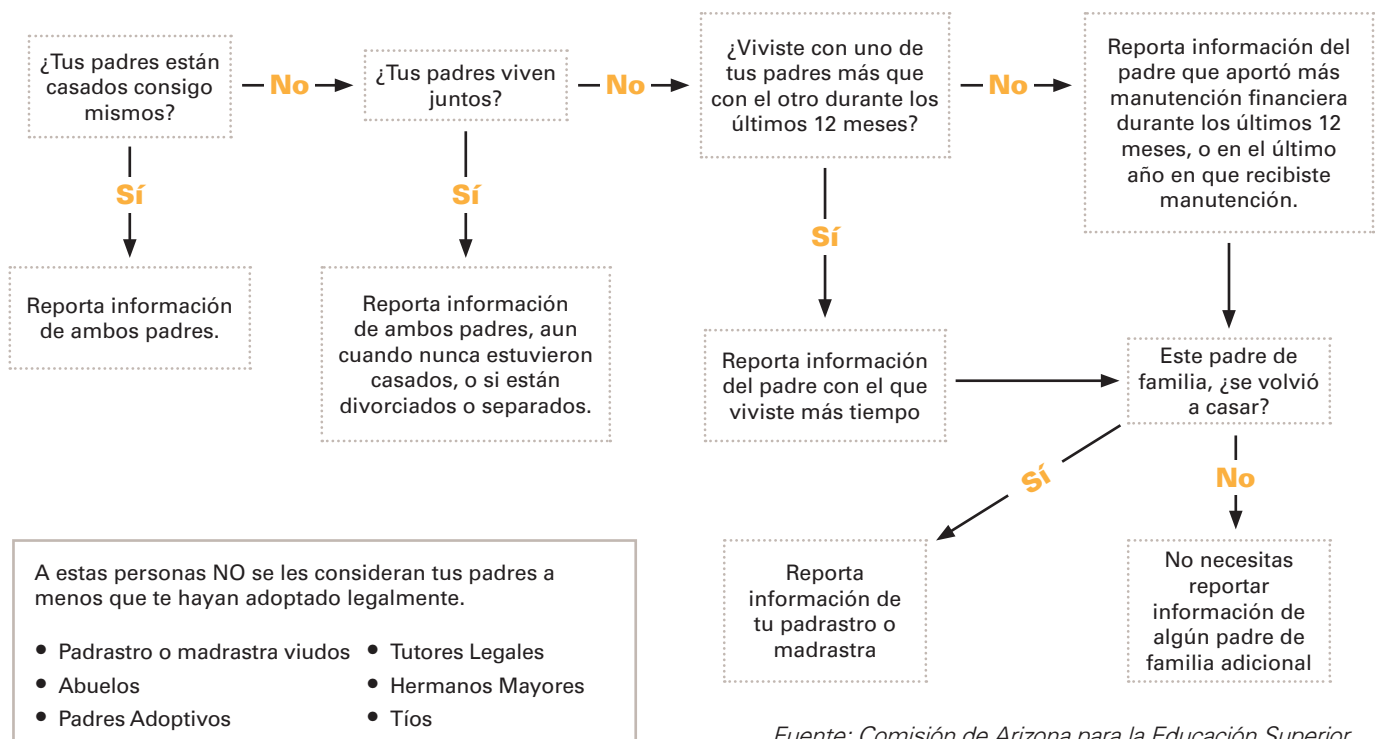

Fuente: Comisión de Arizona para la Educación Superior

SAR (Reporte de Ayuda del Estudiante): ¿Qué es?, ¿Cómo obtengo uno?, y ¿por qué es tan importante?

¿Qué es el SAR?

El Reporte de Ayuda del Estudiante (SAR) resume la información que sometiste al FAFSA y provee información acerca de tu elegibilidad a la ayuda financiera. La siguiente página cuenta con un SAR de muestra.

¿Cómo y cuándo recibo mi SAR?

Después de someter tu formulario FAFSA, recibirás tu SAR personal. (dentro de tres días si completaste el formulario en línea; dentro de tres semanas si enviaste una copia de papel).

El que recibas tu SAR en línea o por correo depende de si proporcionaste una dirección de correo electrónica válida. Si así lo hiciste, recibirás un mensaje con instrucciones para acceder a la copia digital de tu SAR.

Si cuentas con una ID FSA (usuario y contraseña) y tu FAFSA ya fue procesado, puedes entrar a fafsa.gov para revisar tu SAR, independientemente de cómo aplicaste al FAFSA.

Las escuelas que nombraste en tu FAFSA tendrán acceso a la información de tu SAR de manera electrónica un día después de ser procesado.

¿Qué información contiene el SAR (y qué no contiene)?

El SAR no te dirá cuántos fondos recibirás, pero si tu solicitud estaba completa, te mostrará tu EFC (Aporte Familiar Previsto) en la esquina superior derecha, así como la cantidad de concesiones pronosticadas. Si tu solicitud no estaba completa, tu SAR no mostrará tu EFC ni ninguna cantidad, pero te indicará qué necesitas hacer para resolver cualquier conflicto.

El SAR también te mostrará el código de cuatro

dígitos DRN (Número de Transmisión de Información), el cual aparece en la primera página de la esquina superior derecha del reporte en papel. En el SAR electrónico, el código DRN se localiza en la caja que contiene la fecha de Solicitud Recibida, debajo del EFC. Ocuparás el DRN si decides permitir a las universidades que cambien información de tu FAFSA.

¿Qué se supone que tengo que hacer con mi SAR?

Cuando lo recibas, revísalo detenidamente para asegurarte que esta correcto y completo. Llévale una copia a tu consejero escolar para que te ayude a revisarlo. Las escuelas que nombraste en el FAFSA utilizarán el SAR para determinar tu elegibilidad para ayuda financiera federal – y posiblemente no federal. Las escuelas pueden solicitar que verifiques cualquier información que proporcionaste en el FAFSA, así que necesitas asegurarte de que toda la información esta correcta.

Si no tienes cambios que realizar en tu SAR, tan sólo guárdalo en tus archivos.

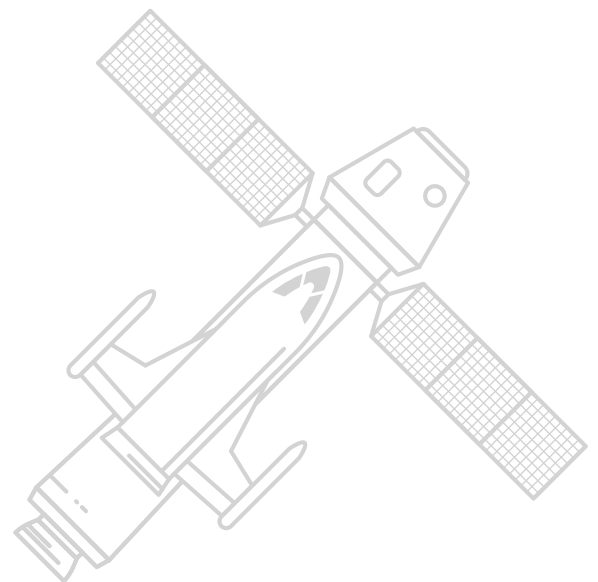

Reporte SAR de Muestra



Federal Student Aid
AN OFFICE OF THE U.S. DEPARTMENT OF EDUCATION

PROUD SPONSOR of
 the AMERICAN MIND®

STUDENT AID REPORT 2022-2023



HTTPS://FAFSA.GOV

OMB No. 1845-0001

APRIL 22, 2022

DATA RELEASE NUMBER (DRN): 9755
 EXPECTED FAMILY CONTRIBUTION (EFC): 000000*C

000001C001

F 211 2223

JOHN SMITH
 742 EVERGREEN TERRACE
 SPRINGFIELD OH 55555

Esta cantidad es tu Aporte Familiar Previsto. Los números podrían ser todos ceros, o una combinación de ceros con otros números, pero si está vacía o hay una 'C' al final, deberás corregir tu FAFSA o no recibirás ayuda. El asterisco después de la cantidad EFC significa que has sido seleccionado para verificar tu FAFSA. Encontrarás los detalles en el reporte SAR mostrado abajo.

Dear JOHN SMITH,

Your Student Aid Report (SAR) summarizes the information you submitted on your 2022-2023 Free Application for Federal Student Aid (FAFSA).

Application Status (review the checked boxes)

- Your FAFSA appears to be complete. **Review the data on pages 3-10 of your SAR and make corrections or updates if necessary.** The school(s) listed on your FAFSA will receive your information.
- Your FAFSA has been selected for verification. Verification is a process where your school confirms the data you reported on your FAFSA. Your school has the authority to contact you for documentation that supports income and other information that you reported on your FAFSA.

El ser seleccionado para una verificación es muy común. Revisa tu correo electrónico y tu cuenta escolar para obtener más información en como completar el proceso de verificación en tu universidad.

Federal Student Aid Eligibility (review the checked boxes)

The data submitted on your FAFSA is used to calculate your Expected Family Contribution (EFC), which is 000000.

The EFC is not the amount of money that your family must provide. Rather, you should think of the EFC as an index that colleges use to determine how much financial aid you would receive if you were to attend their school. Financial aid may include grants (free funds that do not have to be repaid), work-study (paid part-time employment), and/or low-interest loans (borrowed funds that must be repaid). Please note that your EFC is subject to change if you update or correct your FAFSA.

Your financial aid package could also include other federal, state, or institutional grants and scholarships, and/or a work-study award. Your school's financial aid office will advise you of the specific types and amounts of student aid you are eligible to receive. For more information about the EFC, grants, scholarships, work-study, loans and other sources of aid, go to StudentAid.gov.

- Based on your EFC it appears that **you may be eligible** for a Federal Pell Grant of up to \$6495, provided you have not met or exceeded the lifetime limit established for the Federal Pell Grant program. You may also be eligible for other grants, work-study opportunities, and low-interest student loans.
- We sent your information to other federal agencies to verify your eligibility for federal student aid and there appears to be an issue with the information provided on your application. **Review the checklist on page 3 for instructions on how to resolve these issues.**

Los fondos federales se basan en los ingresos familiares. Entre más bajos son los ingresos o tu Aporte Familiar Previsto (EFC), más dinero recibirás.

You should keep this SAR for your records!

R5EN00001 999

PAGE 1 OF 10



01234567891SM01



SECCIÓN 3

Constancias de Ayuda Financiera

Después de que hayas aplicado a las universidades de tu elección y que hayas completado tu FAFSA, comenzarás a recibir constancias de concesión de ayuda financiera de cada universidad.

Quizás recibas tus ofertas de ayuda por medio de una carta enviada por correo, de un mensaje electrónico o en línea a través de tu cuenta universitaria. Revisa las ofertas cuidadosamente y asegúrate que entiendes los posibles gastos que aun correrán por tu cuenta. Tu consejero es un gran recurso. Asimismo, es importante que tus padres o tutores legales revisen dichas constancias para ayudarte a tomar decisiones tan importantes. Las ofertas de ayuda financiera varían de universidad a universidad. A medida que revisas la oferta, considera los gastos que correrán por tu cuenta en cada una de las universidades para ayudarte a tomar una decisión sobre a dónde vas a asistir.

Una vez que te decidas por una universidad, envíale una respuesta a esa institución; se te pedirá que "acceptes o rechaces" cada componente de tu

paquete de ayuda. Puedes aceptar ciertas ofertas de ayuda, pero rechazar otras. Siempre acepta dinero "gratis" – como becas o concesiones. Aceptar ofertas de estudio-trabajo, si se ofrecen, es una buena idea también. No estas comprometido a aceptar cualquier oferta de empleo si no quieres, pero aceptar la oferta te permitirá tener esa opción. Recuerda, todos los préstamos deberán pagarse con cargos de interés, así que revisa los términos detalladamente antes de aceptarlos. Los préstamos no subsidiados empiezan a cobrar intereses en el momento en que recibes el dinero, mientras que los subsidiados no cobran intereses hasta después de graduarse de la universidad (o si tu matrícula se reduce a tiempo parcial), lo que pudiera significar miles de dólares de diferencia. Nota: en caso de que no logres graduarte, necesitarás empezar a pagar el préstamo seis meses después de haber dejado la escuela. Aquí te presentamos un ejemplo de un resumen de oferta.

Financial Aid

Award Summary

Financial Aid Year 20XX-20XX

You are eligible to receive the awards listed below. Please review each award and corresponding message. You may Accept, Reduce and/or Decline any or all the awards that are currently available.

Awards - Academic Year						
Award Description	Category	Fall Offered	Spring Offered	Accept	Decline	Loan Details
Federal Pell Grant	Grant	3,000	3,000	<input type="checkbox"/>	<input type="checkbox"/>	
Federal Supp. Educ. Opp Grant	Grant	150	150	<input type="checkbox"/>	<input type="checkbox"/>	
State University Grant	Grant	2,750	2,750	<input type="checkbox"/>	<input type="checkbox"/>	
AZ Merit Scholarship	Scholarship	1,500	1,500	<input type="checkbox"/>	<input type="checkbox"/>	
Federal Work Study	Work/Study	1,500	1,500	<input type="checkbox"/>	<input type="checkbox"/>	
Direct Subsidized Stafford Loan	Loan	2,000	2,000	<input type="checkbox"/>	<input type="checkbox"/>	Loan Details
Direct Unsubsidized Stafford Loan	Loan	2,750	2,750	<input type="checkbox"/>	<input type="checkbox"/>	Loan Details
Awards - Totals		13,650	13,650	Academic Year Total:		\$27,300

Currency in US Dollars
[Cost of Attendance Summary](#)

¿Qué es la verificación FAFSA?

Cada año, las universidades verifican formularios FAFSA para aproximadamente el 30% de los estudiantes. El proceso de verificación generalmente requiere que los estudiantes y los padres envíen documentos adicionales a la oficina de ayuda financiera de la universidad a la que asistirán. Los documentos que se pueden solicitar incluyen:

- transcripciones de impuestos o copias de declaraciones de impuestos
- certificados de nacimiento o defunción
- formularios de inscripción universitaria de miembros de la familia
- otros formularios / documentos

¿Cómo sé si fui seleccionado para la verificación?

Primero, como se indica en la página 39, puedes ver la parte superior del SAR donde se muestra tu EFC. Si hay un asterisco (*) junto al EFC, entonces fuiste seleccionado para una verificación.

La otra forma es iniciando sesión en tu cuenta de la universidad. Si fuiste seleccionado para una verificación verás una notificación, o la universidad también puede enviarte un correo electrónico para hacértelo saber.

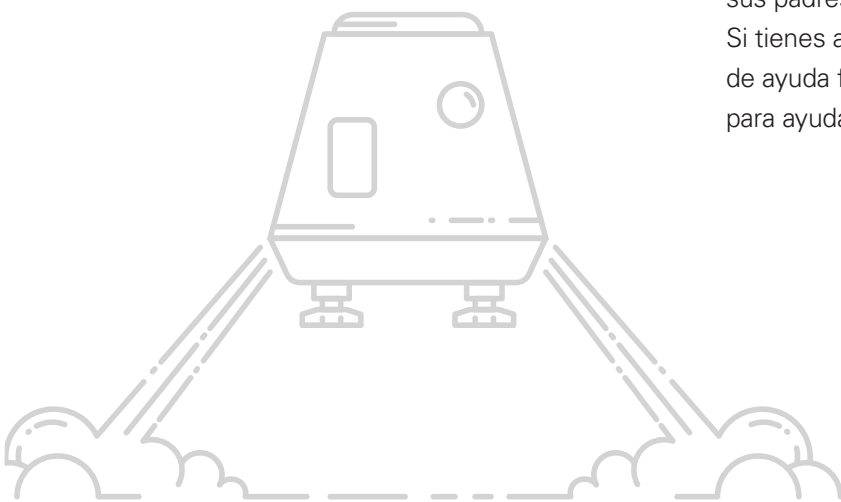

¿Qué pasa si fui seleccionado para una verificación?

1. Comprende que este proceso es rutinario. Lo más probable es que no cometiste ningún error en el FAFSA. Es solo parte del proceso.
2. Verifica tu cuenta de estudiante o el correo electrónico de la universidad para asegurarte de que tu universidad haya recibido toda la documentación que necesita. Además, confirma cómo quieren que la envíes (correo, correo electrónico, formulario en línea, etc.).
3. Reúne los documentos que necesitas. Esto puede requerir que le pidas a tus padres copias de algunos documentos o que tú o tus padres se comuniquen con la oficina del IRS para solicitar cierta documentación.
4. Envía toda la documentación tan pronto como la tengas lista. No recibirás tu ayuda si no completas este proceso.

Aunque este es un proceso de rutina, algunos estudiantes no lo completan por una variedad de razones. Algunos estudiantes tienen dificultades para encontrar los documentos solicitados, algunos tienen problemas para obtener los documentos de sus padres y algunos se confunden con los términos. Si tienes alguna duda, comunícate con la oficina de ayuda financiera de tu universidad. Están ahí para ayudarte.

¿Qué esperar después de someter tu FAFSA?

¿A dónde va la información de mi FAFSA una vez que la envío? La información de tu FAFSA se comparte con las oficinas de ayuda financiera de las escuelas que indiques en la solicitud, así como con la agencia de educación superior de tu estado, para calcular la cantidad de ayuda que puedes recibir.

¿Cómo puedo comprobar si mi formulario FAFSA ha sido procesado? Puedes comprobar el estado de tu formulario FAFSA después de enviarlo por Internet. Puedes comprobar el estado de un formulario FAFSA en papel después de que se haya procesado (aproximadamente entre 7 y 10 días desde la fecha de envío).

¿Qué ocurre después de que se procese mi formulario FAFSA? Recibirás un Informe de Ayuda Estudiantil (SAR), que es un resumen de los datos de la FAFSA que presentaste en un plazo de tres días a tres semanas después de haber enviado tu formulario FAFSA.

¿Qué hago si me dicen que he sido seleccionado para una verificación? Si has sido seleccionado para una verificación, no supongas que has hecho algo malo. Tu escuela sólo está comprobando que los datos de tu FAFSA son correctos. Algunas escuelas verifican a todos los alumnos. Proporciona la documentación que te pidan para evitar retrasos al recibir tu ayuda.

¿Qué pasa si he cometido un error en mi formulario FAFSA? ¿Cómo lo corrijo? Una vez procesada tu solicitud, puedes corregir tu formulario FAFSA por Internet o en papel. (Hacer las correcciones por Internet es la opción más fácil y rápida).

¿Cómo decido qué ayuda aceptar y cómo la acepto? La regla es: primero el dinero gratuito (becas y ayudas), luego el dinero ganado (estudio-trabajo) y después el dinero prestado (préstamos federales para alumnos). Decide qué ayuda necesitas realmente y responde a la oferta de ayuda de la escuela antes de su plazo.

¿Cómo obtengo mi dinero? El personal de la oficina de ayuda financiera de tu escuela te explicará exactamente cómo y cuándo se pagará tu ayuda. Si recibes un préstamo federal para alumnos, debes esperar que se te pida que firmes un pagaré y que pases por el asesoramiento de entrada.

¿Dónde puedo ver mi(s) oferta(s) de ayuda financiera? Una vez que te hayas decidido por una universidad, visita la sección de información de ayuda financiera de tu cuenta universitaria en línea para ver las ofertas incluidas en tu SAR (como becas, estudio-trabajo o préstamos), así como otras ayudas de la institución o privadas que te hayan ofrecido o concedido.

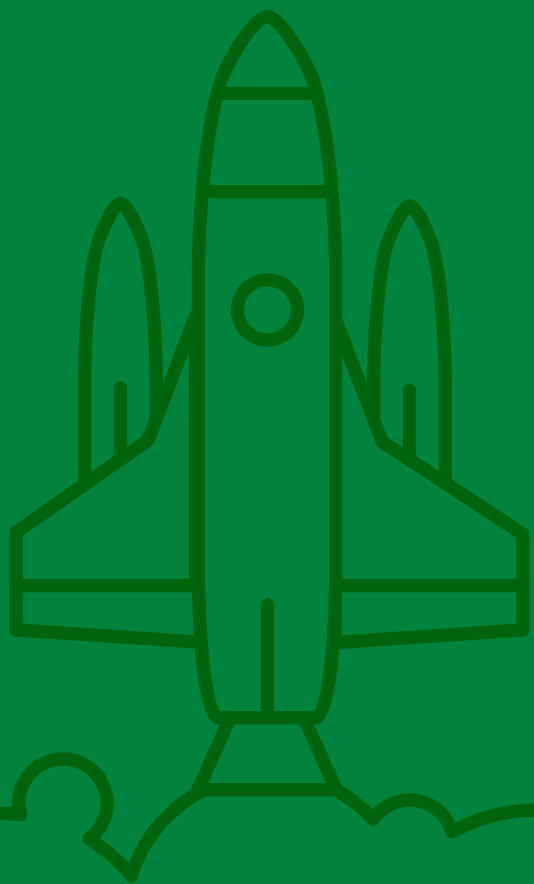

Sección 4
Ayuda al Despegar:
Becas y Empleos

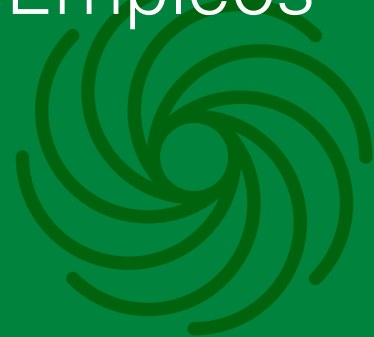

Becas y Empleos

Las becas son una muy buena manera de solventar los gastos universitarios, y no necesitan pagarse de vuelta. Esta sección cubre los diferentes tipos de becas, como trabajan y como aplicar.

Ya que muchas becas son muy competitivas, te daremos consejos para encontrar las adecuadas para ti, y para redactar el ensayo de solicitud y someter tu solicitud, para que aumentes la probabilidad de conseguirlas.

Asimismo, un empleo de tiempo parcial puede ayudar a pagar gastos. Al completar el FAFSA, puedes calificar para un empleo por medio del programa de estudio-trabajo en el campus de la universidad, el cual puede estar relacionado con tu área de estudio. Si quieres más opciones puedes encontrar un empleo fuera de la escuela. En esta sección, te ofrecemos varias herramientas y consejos que te ayudarán a solicitar un empleo. En esta sección te ofrecemos muchas herramientas y consejos para ayudarte a aplicar a las diferentes ofertas de empleo.

Becas: Te Espera el Dinero Gratuito



¿Qué es una beca?

En términos simples, una beca es dinero que te ayuda a costear tu educación. A diferencia de los préstamos, las becas no tienen que devolverse y se otorgan por muchas cosas:

- Rendimiento académico (conocidas como becas al mérito)
- Necesidad financiera
- Rendimiento deportivo
- Aptitudes y afiliaciones especiales
- Y más

La mayoría de las becas requieren que los estudiantes sometan una solicitud. Dicha solicitud quizás requiera un ensayo, un portafolio, una carta de recomendación o una nominación de parte de un maestro o consejero, o cualquier otro documento o artículo. Toma nota que algunas becas te requieren mantener cierto GPA durante la universidad, si no puedes perder esos fondos, o peor, tener que pagarlos de vuelta.

Dónde comenzar

La mayoría de estas oportunidades se pueden encontrar en línea, usando poderosas herramientas de búsqueda de acuerdo con el perfil personal que completas en el sitio.

Existen miles de becas – desde locales hasta nacionales – otorgadas por personas individuales hasta grandes compañías. Las becas nacionales reciben mucha atención ya que por lo general ofrecen cantidades muy grandes de dinero, pero también son muy competitivas. Puedes aplicar a estas becas nacionales, pero no te olvides de las locales y las estatales. ¿Sabías que puedes ser elegible para una beca simplemente por la escuela o la iglesia a la que asistes, o inclusive la ciudad donde vives? Todos estos fondos se van juntando, así que aplica a todas las becas que puedas.

Cuando te inscribes en una de las tres universidades públicas de Arizona, tu solicitud a la universidad actúa al mismo tiempo como solicitud a las becas al mérito que dichas universidades ofrecen. La mayoría de las universidades en Arizona y a través del país también administran un sinfín de becas que requieren solicitudes individuales. Para ayudarte a comenzar, encontrarás una lista de sitios web y herramientas de búsqueda de becas en la siguiente página.

Evita las estafas

Aunque encontrarás numerosas oportunidades de becas, ten cuidado con los estafadores. Aquí te presentamos algunas señales a las cuales debes estar atento:

- Obtener una beca a la cual nunca aplicaste
- Que las compañías te soliciten información de identificación personal, tal como tu número de seguro social o de tu cuenta bancaria
- Becas para las cuales debes pagar una cuota al aplicar

Si tienes dudas sobre alguna compañía u oportunidad, pregúntale a tu consejero escolar.



¿Sabías que el Programa [Programa Arizona Promise](#) proporciona ayuda financiera a los alumnos cuyas becas federales Pell u otra ayuda financiera no cubren el costo de la colegiatura y otras cuotas universitarias en ASU, UA y NAU?



Sitios Web y Motores de Búsqueda para Becas



Visita estos sitios web para buscar becas. También puedes escanear el código QR para encontrar estos recursos en el sitio web de Arizona GEAR UP.

- American Indian College Fund: collegefund.org
- Arizona Community Foundation: azfoundation.org
- collegescholarships.com
- Dorrance Scholarship Programs: <http://www.dorrancescholarship.org/>
- Fastweb Scholarship Search Engine: fastweb.com
- Flinn Foundation <https://flinn.org/flinn-scholars/the-scholarship/apply/>
- Hispanic Scholarship Fund: hsf.net/scholarships
- Isac Amaya Foundation <http://isacamayafoundation.org/scholarships/>
- <https://www.phoenixpubliclibrary.org/collegedepot/pages/scholarships.aspx>
- Sallie Mae Bank: collegeanswer.com
- Unigo Scholarship Search Engine: unigo.com/scholarships

Encuentra becas ofrecidas por las universidades públicas de Arizona

- Becas de Arizona State University: students.asu.edu/scholarships
- Becas de Northern Arizona University: nau.edu/finaid/aid-types/scholarships/
- Becas de University of Arizona: <https://financiaid.arizona.edu/scholarshipuniverse>

- Arizona Western College <https://www.azwestern.edu/enrollment/financial-aid/scholarships-and-grants>
- Central Arizona College <https://centralaz.edu/admissions/paying-for-college/financial-aid/>
- Cochise College <https://www.cochise.edu/fa/#ScholarshipsRow>
- Coconino Community College <https://www.coconino.edu/scholarships>
- Diné College <https://www.dinecollege.edu/admissions/scholarships/>
- Eastern Arizona College http://www.eac.edu/Student_Services/Financial_Aid/s_ships.shtm
- Maricopa Community College System (Community Colleges in the Phoenix area) <https://my.maricopa.edu/financial-aid/scholarships>
- Mohave Community College <https://www.mohave.edu/paying-for-college/financial-aid/types-of-aid/scholarships/>
- Northland Pioneer College <https://www.npc.edu/scholarships>
- Pima Community College <https://pima.edu/paying-for-college/scholarships/index.html>
- Tohono O'odham Community College <https://www.tocc.edu/financial-aid/>
- Yavapai College <https://www.yc.edu/v5content/financial-aid/scholarship-resources.htm>



Redacta una Declaración Personal

Muchas instituciones y becas solicitan un ensayo o declaración personal. Pero puede ser difícil saber cómo comenzar. Aquí te presentamos lo que debes y no debes hacer al redactar una declaración personal memorable.

Haz que brille lo personal y lo memorable

- **Sí** escoge un tema que te apasione. Esto ayudará a mostrar lo que te hace único.
- **No** te enfoques en los grandes aspectos de una universidad en particular, en cuanto dedicación tomaría el convertirte en doctor o en el número de actividades en las que participaste en la escuela.
- **Sí** comparte tu historia personal y lo que piensas. Aborda el tema de manera creativa y resalta las áreas que no cubres en otras partes de la solicitud, como tus récords escolares.
- **No** trates de abordar muchos temas. Esto hará que tu ensayo parezca un currículum que no revela nada sobre tu personalidad.
- **Sí** enfócate en un aspecto tuyo para que el lector aprenda más sobre quién eres. Recuerda que los lectores deben poder encontrar tu idea principal y seguirla de principio a fin. Pídele a tus padres o maestros que lean tu introducción y te digan de qué piensan que trata tu ensayo.

Muestra, no hables

- **Sí** pinta una escena con palabras. Por ejemplo, si estás hablando sobre cómo un juego de baloncesto cambió tu vida, incluye detalles como la superficie porosa de la pelota de cuero, a que olían los vestidores, o la reflexión de la cancha del gimnasio.
- **No** solamente escribas declaraciones para compartir una idea, tales como “me gusta rodearme de personas con una variedad de antecedentes e intereses”.

- **Sí** incluye detalles específicos, ejemplos y razones para desarrollar tus ideas. Por ejemplo, si estás hablando de rodearte de diversidad, ¿Cómo se ve eso? ¿Con quién hablas y cómo te responden? ¿Qué aprendiste?

Usa tu propia voz

- **No** uses frases o ideas tales como “Existe tanto sufrimiento en el mundo que siento que debo ayudar a la gente.” Evita lenguaje demasiado formal o de negocios, y no uses palabras innecesarias.
- **Sí** escribe usando tu propia voz. Para el ejemplo de arriba, pudieras escribir acerca de una experiencia real que te motivó a tomar acción. Recuerda que quizás habrá miles de aplicantes, ¡pero solo hay un tú! Habla sobre lo que es importante para ti y no sobre lo que piensas que el comité quiere escuchar.
- **No** copies el trabajo de alguien más. Los oficiales de inscripción lo notarán.

Revisa y corrige

- **Sí** toma tiempo para editar y revisar tu ensayo.
- **No** confíes en tu computadora para detectar faltas de ortografía. Consejo de profesionales: lee tu escrito en voz alta. Eso te ayudará a encontrar errores.
- **Sí** pídele a un padre o maestro que revise tu trabajo y que detecte errores. También pregúntale a esa persona si piensa que el escrito suena como tú.

Adaptado de: bigfuture.collegeboard.org

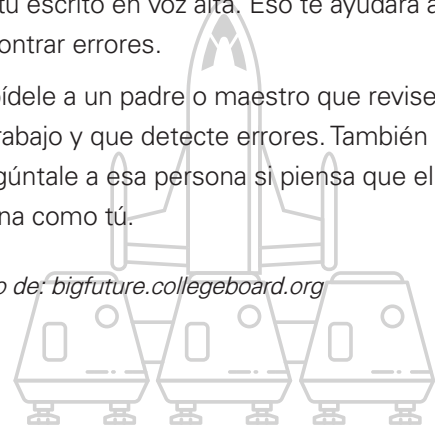



SECCIÓN 4

Escribe un Ensayo Sobresaliente

A menudo, las becas requieren que los aplicantes redacten un ensayo corto (de 1 a 2 páginas) siguiendo indicaciones específicas.

- Los ejemplos incluyen:
- Si tuvieras la autoridad para cambiar tu escuela de manera positiva, ¿qué cambios específicos harías?
- Describe cómo has demostrado tus habilidades de liderazgo tanto dentro como fuera de la escuela.

Escoge una experiencia de vida y explica cómo ésta influyó en tu desarrollo.

Las siguientes sugerencias te ayudarán a redactar un ensayo sobresaliente. No olvides que tu maestro/a de inglés es un gran recurso.

Introducción (primer párrafo)

Sugerencia: Ofrece un resumen de lo que vas a discutir en tu ensayo; asegúrate de seguir las indicaciones. Si el ensayo habla sobre ti, ofrece una breve descripción de tus experiencias, aspiraciones, antecedentes familiares, etc. Explica por qué deseas la beca.

Desarrollo (segundo al tercer párrafo)

Sugerencia: Explica en más detalle uno de los temas expuestos en el primer párrafo. Por ejemplo, comparte sobre tus experiencias pasadas, tu situación familiar o financiera, tu trabajo voluntario, tu empleo, tu carrera, metas futuras, planes universitarios, etc.

Conclusión (último párrafo)

Sugerencia: Concluye tu ensayo con una síntesis de las razones por las que deberías ser considerado/a para la beca, y cómo tus objetivos van de acuerdo con los de la organización que la ofrece. Evita escribir “En conclusión...” y no dupliques lo que escribiste en los párrafos anteriores.

Ten en cuenta que todas las becas son diferentes, así que deberás redactar tu ensayo específicamente para cumplir con los requisitos y las expectativas de la organización que ofrece la beca. Considera bien las preguntas e indicaciones e investiga sobre la organización que ofrece la beca para que puedas adaptar tu ensayo. ¿Lo más importante? Se tú mismo. Los ensayos dan un vistazo a cómo eres y cómo ves al mundo.

Adaptado de: estrellamountain.edu/students/scholarships/essay

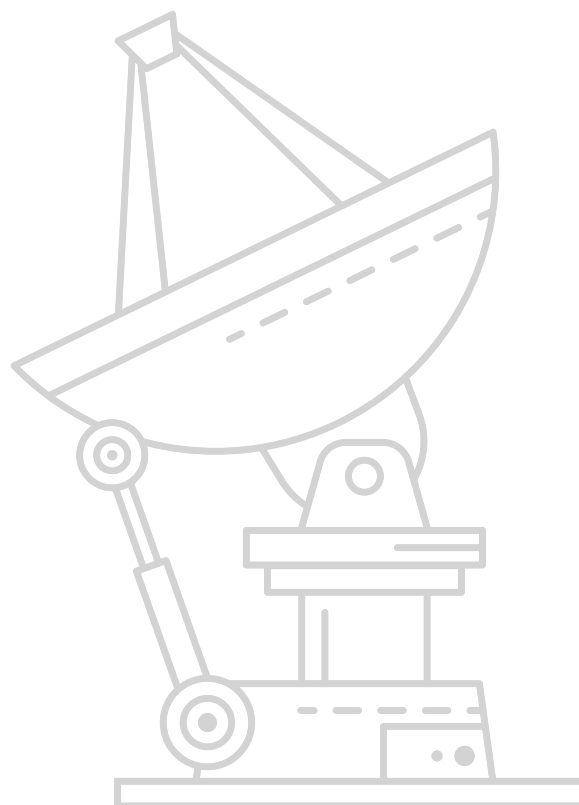

Referencias y Recomendaciones



La mayoría de tus solicitudes – desde becas a empleos – requieren recomendaciones de gente que te conoce. Tu escoges a quien preguntarle, así que piensa en un maestro, consejero, entrenador, supervisor o cualquier otro adulto que te conozca bien, y pídele que escriba una carta de recomendación. Dependiendo de la solicitud, las recomendaciones varían – desde escribir una carta hasta una llamada de teléfono – así que averigua bien los detalles.

- Considera a alguien que pueda compartir tu carácter, tus fuerzas y tus debilidades personales; alguien que te conozca y que tenga experiencia interactuando contigo. Si necesitas más de una carta para la misma solicitud, escoge personas familiarizadas con diferentes aspectos de tu vida para que las escriban (por ejemplo, un maestro, tu supervisor en el trabajo y tu entrenador de fútbol).

A quien le pedirías una carta de recomendación:

- Siempre pregúntale a la persona con anticipación si pueden recomendarte. No dejes que se pase la fecha límite para aplicar tan solo porque la persona estaba muy ocupada para completar el proceso (que puede incluir el contestar un cuestionario o el escribir cartas de recomendación). Avísales con al menos dos semanas de anticipación (entre tres y cuatro es mejor).
- Entrégale a la persona una lista con tus reconocimientos, premios, actividad deportiva, servicio comunitario y récord académico, así como cualquier otra información que quieres que se incluya. Una manera muy eficiente de entregar toda esa información es por medio de tu currículum. Si la carta debe llevar cierto formato específico, incluye esa información. (lee la siguiente página para ver una muestra del formulario para solicitar recomendaciones)



Sigue estos pasos para que el proceso de recomendación esté libre de contratiempos para ti y las personas que las van a escribir.

- Entrégale a la persona los formularios necesarios, la dirección para enviarla o un sobre con la dirección ya escrita y una estampilla de correo.
- Da seguimiento con la persona para asegurarte que no necesitan información adicional.
- Envía siempre una nota de agradecimiento a cualquier persona que te escriba una carta. Estas cartas toman tiempo, y la gente pone mucho esfuerzo al realizarlas. No las des por hecho.

Haz copias del formulario en la siguiente página, y tenlas a la mano para cada vez que alguien te vaya a escribir una carta de recomendación.

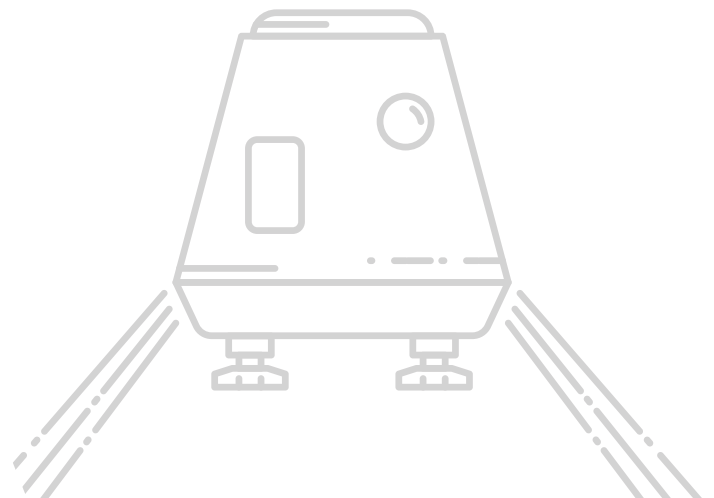



SECCIÓN 4

Formulario para Solicitar Recomendaciones

Para: _____

(Gracias de antemano por su tiempo y su recomendación.)

Nombre del estudiante: _____

LA CARTA DE RECOMENDACIÓN SE DEBE SOMETER ANTES DE: _____

Esta recomendación se necesita para (propósito): _____

Tipo de recomendación:

- Carta de Recomendación
- Formulario específico (adjunto)
- Se pondrán en contacto con usted por teléfono
- Se pondrán en contacto con usted por correo electrónico

Para instrucciones adicionales o para enviar la carta, diríjase a la siguiente información:

Nombre de la Organización: _____

Dirigida a: _____

Dirección: _____ Ciudad: _____

Estado: _____ Código Postal: _____

Correo electrónico: _____

Adjunto mi currículum. Asimismo, la información mostrada abajo le será útil al prepararme esta carta de recomendación.

Si aplica:

- Favor de llamarme o enviarme un correo cuando la carta esté lista

Número de teléfono: _____ Correo electrónico: _____

- Favor de enviar la carta en el sobre con la dirección ya escrita y con estampilla de correo que proporcioné.

¡Gracias de nuevo!

Empleos

Ya sea que planees unirte a la fuerza laboral después de high school o necesites un trabajo adicional mientras asistes a la universidad, las siguientes páginas te ayudarán a solicitar puestos de trabajo.

La mayoría de los trabajos que solicites requerirán un currículum o una solicitud, y quizás ambos. Las páginas siguientes te ayudarán a mantenerte organizado. También encontrarás consejos para redactar tu currículum y carta de presentación, junto con ejemplos de cada uno.

En la última página de esta sección, encontrarás una tabla para darle seguimiento a tus solicitudes de empleo – una herramienta útil para garantizar que nada te haga falta.

Consejos para conseguir un trabajo:

1. Ten tus documentos en orden

La mayoría de los trabajos requieren una copia de una identificación emitida por el estado, tu tarjeta de seguro social o tu permiso de trabajo, así que llévalos a las entrevistas y a tu primer día de trabajo.

2. Considera tu horario y disponibilidad

Mientras haces la transición a una vida después de high school, tu horario, tu rutina, la ciudad donde vives y tu acceso a medios de transporte pueden cambiar. Considera todos esto antes de aplicar, para que se acomoden con tu actual situación.

3. Busca empleos

Pregúntale a tu familia, amigos, maestros y demás personas si saben de alguna vacante. Busca empleos en línea. Si eres elegible para estudio-trabajo, averigua donde se publican las ofertas de trabajo. Tu asesor de ayuda financiera te puede aconsejar. Busca letreros de “Solicito Ayuda” alrededor de tu vecindario o de la escuela. Aplica para más de una vacante.

4. Prepárate para la entrevista

Investiga la empresa antes de presentarte a la entrevista.

- Practica las preguntas de la entrevista
- Prepara algunas preguntas de tu parte durante la entrevista
- Viste de manera profesional
- Llega temprano a tu cita. Mira este video para más sugerencias: <https://des.az.gov/featured-story/interview-preparation-and-tips>



Cinco preguntas que debieras hacer durante la entrevista:

1. Según lo que saben sobre mí hasta ahora, ¿hay alguna razón por la que podrían no contratarme? (Esto demuestra confianza. Y, si tienen alguna reserva sobre ti, esto te da la oportunidad de abordarlas).

2. Si me ofrecieran este puesto, ¿cómo medirían mi éxito y qué podría yo hacer para superar sus expectativas? (Esto muestra que no tienes miedo de ser responsabilizado y que deseas superar las expectativas).

3. ¿Pueden contarme acerca del equipo con el que estaré trabajando? (Esta pregunta te ayudará a decidir si estarás contento trabajando allí).

4. ¿Qué les gusta de trabajar aquí? (Esta pregunta le permite al entrevistador conectarse con usted en un nivel más personal, compartiendo sus sentimientos. La respuesta también le dará una idea de cuán satisfechas están las personas con su trabajo allí).

5. ¿Cuál es el siguiente paso del proceso? (Esta última pregunta es esencial. Muestra que estás interesado en avanzar en el proceso y te brinda un punto de referencia para saber cuánto tiempo esperar para recibir una respuesta. **Asegúrate de comunicarte con la empresa dentro del período que te dieron.**)





SECCIÓN 4

Información sobre Currículum y Solicitudes de Empleo



Llena este formulario y tendrás toda la información que necesitas, en un solo lugar, para completar tu solicitud de empleo. Puedes usar también estos datos como base para tu currículum.

Nombre legal completo: _____ Fecha de Nacimiento: _____

País de ciudadanía: _____ Si no eres ciudadano de Estados Unidos, escribe el país: _____

Si eres Residente Permanente, Refugiado, o cuentas con Asilo, fecha en que se aprobó o expidió este estatus: _____

Otro tipo de Visa con fecha: _____

Número de licencia de conducir: _____

Dirección permanente: _____

Domicilio actual, si es diferente a tu dirección permanente: _____

Número de teléfono permanente: _____ Número de teléfono celular o para dejar mensaje: _____

Dirección de correo electrónico: _____

Número de seguro social: _____

Historial académico (si asististe a más de una escuela, escribe la más reciente) _____

Nombre de la escuela: _____ Ciudad, estado: _____

Fechas en las que asististe: _____ Fecha de graduación (mes y año): _____

GPA Acumulativo: _____ Calificación ACT: _____ Calificación SAT _____

Deportes, Clubes y Organizaciones				
Club o equipo deportivo	Escribe tu cargo o posición cada año			
	Grado 9	Grado 10	Grado 11	Grado 12

Cursos Universitarios		
Nombre del Curso	Fechas	Calificación

Reconocimientos y Premios		
Nombre y Fecha del Premio	Motivo del Reconocimiento o Premio	Patrocinador

Experiencia Laboral (escribe primero la más reciente)				
Fecha de Inicio y de Fin de Empleo	Nombre del Cargo	Nombre de la Compañía	Dirección de Negocios	Breve descripción de tus tareas

Referencias (personas que no sean parientes con quienes los empleadores pueden comunicarse para investigar si eres un buen prospecto)				
Nombre	Cargo	Dirección (Calle, Ciudad, Estado, Código Postal)	Número de Teléfono	Dirección de Correo Electrónico

Redacta tu Currículum

El contenido y el formato de tu currículum son igual de importantes. Si tu historial laboral es muy fuerte, pero el formato es muy difícil de leer o contiene errores de ortografía, no te van a considerar para el empleo. La muestra de la siguiente página es clara, fácil de leer y está libre de errores.

Lo básico de un currículum

- 1. Encabezado:** Incluye tu nombre, dirección, correo electrónico y número de teléfono. Haz que sobresalga e impresione usando una fuente grande y oscura. Asegúrate que tu correo electrónico sea profesional (evita algo así como starwarsfan@hotmail.com o chikaloka@aol.com, por ejemplo)
- 2. Educación:** Escribe todos tus certificados completados o en progreso. Como estudiante de high school, incluye tu GPA si es mayor que 3.0, y escribe los cursos que reflejen tu ética profesional y tus aspiraciones, tales como cursos de matrícula simultánea y AP, así como cualquier curso que sea relevante al puesto que buscas. Después de que completes tu título universitario, ya no incluyas información de high school.
- 3. Experiencia:** Incluye el nombre del cargo, la empresa, la ubicación (por lo menos ciudad y estado), y las fechas de empleo para cada uno. Incluye una breve descripción de tus logros y responsabilidades. Lo ideal sería que el trabajo pagado y el trabajo no pagado (servicio comunitario) ocuparán secciones diferentes.
- 4. Reconocimientos/Premios/Becas:** (Opcional) – incluye el nombre de la organización que te entregó el premio o reconocimiento y la fecha. Solo incluye becas al mérito, y no las basadas en necesidad financiera.
- 5. Habilidades Especiales:** (Opcional) – comparte cualquier habilidad única, relevante o necesaria que no se refleje en tu educación o experiencia. (por ejemplo, un idioma extranjero, conocimiento de programas de computación, etc.)
- 6. Referencias:** Asegúrate de solicitar el permiso de cualquier persona que uses como referencia antes de dar su nombre, y dales una copia de tu currículum.

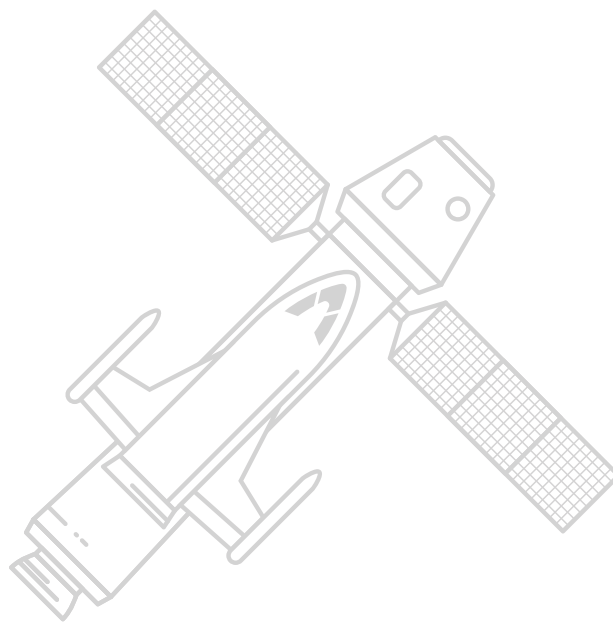

Currículum de Muestra



EMILY S. JONES

3328 West Parker Avenue, Mytown, Arizona 85000
928-555-5555 | emily.jones@gmail.com

EDUCATION

May, 20XX High School Diploma with a 3.37 GPA, *ABC High School 333 S. School St., Mytown, AZ*

SPECIAL COURSES

Spanish I–III ♦ Marketing I ♦ AP Chemistry ♦ AP Computer Science ♦ Word Processing

WORK EXPERIENCE

September 20XX – Present **Pharmacy Sales Associate**, *Walgreens, 123 Main St., Mytown, Arizona*

- Duties include cashiering, customer service in English and Spanish, answering the phone and assisting or transferring callers as needed, general clean-up and other duties as assigned.

May – August 20XX **Order-Taker/Cashier**, *McDonald's, 201 N. Country Dr., Mytown, Arizona*

- Duties included accurately taking customer orders in English and Spanish, entering them into electronic order system, handling customer payments including providing correct change and handling credit card transactions.

EXTRACURRICULAR ACTIVITIES & AWARDS

20XX – current	S.A.D.D. (Students Against Drunk Driving) – member
20XX – 20XX	Club R.I.F (Reading Is Fundamental) – secretary
20XX – 20XX	Skyline Ambassadors (student service club) – member
August 20XX	“I Care” Customer Service Award – McDonald’s

COMMUNITY SERVICE

St. Mary’s Food Bank – canned food drive, November 20XX, November 20XX
Sunday School Teacher – pre-school class, 20XX-20XX
Service Saturday – ABC High School, April 20XX

REFERENCES

Ms. Wonder Woman, History Teacher, ABC High School, (602)791-4808, wonder.woman@ABC.org
Mr. Ralph Peterson, Manager, McDonald’s, (928) 555-1555, r.pete@mcd.com



SECCIÓN 4

Redacta una Carta de Presentación

Si tienes oportunidad de agregar una carta de presentación en la solicitud de empleo, ¡hazlo! Le ofrece a tu empleador una mejor idea de tus habilidades de comunicación, así como de tu personalidad y entusiasmo hacia el trabajo. Algunos empleadores requieren una carta de presentación. Esta sección te ofrece sugerencias para redactar una de manera excelente.

Lo básico de una carta de presentación

1. **Saludo:** Dirige tu carta a la persona apropiada
2. **Presentación:** escribe tu primer párrafo como una invitación personal que resalte cómo tus habilidades son una elección perfecta para el empleo.
3. **Enganche:** Resalta tus logros relacionados con el empleo al que aplicas.
4. **Habilidades:** Resalta cualquier otra habilidad adicional, tales como lenguajes de computación o certificados.
5. **Cierre:** Resume tus fortalezas como candidato, e incluye tu información de contacto.



Si requieres una carta de presentación para aplicar a un empleo y no la incluyes, no importa que tan buenos sean tu currículum o solicitud, no los tomarán en cuenta.

Carta de Presentación de Muestra



EMILY S. JONES

3328 West Parker Avenue • Mytown, Arizona 85000 • (928) 555-5555 • emily.jones@gmail.com

[Date]

Ms. Rhonda West, Customer Service Manager
Acme Inc.
123 Corporate Blvd.
Sometown, AZ 85000

Re: Customer Service Representative Opening (Ref. ID: CS300)

Dear Ms. West:

I was excited to see your opening for a customer service representative, and I hope to be invited for an interview.

I recently graduated from high school, where I was a member of the Skyline Ambassadors Club for two years. Skyline Ambassadors plan and complete at least one service project each month, and through those I gained considerable experience working with and for people from all walks of life. After school and on weekends, for over two years, I have been working in positions that require exceptional customer service skills. At McDonald's, I was awarded the "I Care" Customer Service Award after just three months in the position. At Walgreens, because of my fluency in Spanish, I am regularly called upon to assist Spanish-speaking customers, and based on the posting for this position, I believe you will find my skills in this area very useful in your company.

Although I have not been out of high school long, in the part-time positions I have held, as my supervisors will attest, I have already demonstrated the ability to resolve a variety of issues (such as billing disputes and dissatisfied or angry customers) and I consistently met all goals set by my employers. I have also demonstrated a strong sense of responsibility and maturity as evidenced by my successful completion of rigorous AP courses, leadership roles in extracurricular activities and my high GPA (3.37).

In addition to my work experience, I gained considerable customer service and communication skills during my tenure as secretary of the Reading Is Fundamental (RIF) Club at my high school. In that role, I regularly contacted elementary schools and non-profit after-school programs for youth to discuss possibilities for collaboration. After identifying ways in which our goals overlapped and how working together could be mutually beneficial to our organizations, I worked with the RIF Sponsor and other officers to work out the important details to ensure success.

I also bring to the table strong computer proficiencies in Microsoft Word, Excel, Powerpoint and Access. My comfort with computers and various database operations will, I am confident, allow me to quickly learn any proprietary software your company may use. Please see the accompanying resume for details of my experience and education.

I am confident that I can offer you the customer service, communication and problem-solving skills you are seeking. I will follow up with you in a few days to answer any preliminary questions you may have. In the meantime, you may reach me at (928) 555-5555 to schedule an interview. Thank you for your time—I look forward to learning more about this opportunity!

Sincerely,

Emily Jones

Enclosure: Resume

Seguimiento a las Solicitudes de Becas



Seguimiento a las Solicitudes de Becas							Fecha cuando la recibí y cantidad
Nombre de la Beca	Componentes (lo que necesito para aplicar, por ejemplo, ensayo, recomendaciones, historial académico, solicitudes, quien me nominó, etc.)	Valor total (cantidad en dólares) \$	Fecha límite	Notas	Fecha cuando la sometí		
#1							
#2							
#3							
#4							
#5							
#6							
#7							
#8							
#9							
#10							



Seguimiento a tus Solicitudes de Empleo

Seguimiento a tus Solicitudes de Empleo	Nombre de la Empresa	Descripción del Puesto	Salario / Sueldo	Enlace a la Solicitud de Empleo	Fecha en la que apliqué	Nombre, número y correo de mi contacto	Respuesta	Fecha y Hora de la Entrevista	Oferta



Sección 5
Un Pequeño Paso, Un Gran Salto:
Un Futuro Militar



Incorpórate a las Fuerzas Armadas

Si estás interesado en unirme a una rama del servicio militar de Estados Unidos después de graduarte, esta sección incluye recursos de gran utilidad. Durante tu tiempo en el ejército puedes aprender un oficio valioso; prepararte para una carrera de por vida sirviendo a nuestro país; o simplemente te dará tiempo de decidir lo que quieres hacer después. Podría ser una experiencia invaluable con estructura y buenas prestaciones.

Si aún no estás seguro a cuál rama incorporarte, considera hablar con un reclutador en tu área.

Antes de formar parte del ejército, deberás presentar el examen ASVAB. En las siguientes páginas, te ofrecemos recursos y sitios de ayuda para prepararte.

Enlistarse vs. ROTC

Reclutadores Militares

Un reclutador militar ayudará a contestar preguntas acerca del ejército y te proporcionará una evaluación positiva, pero realista, de oportunidades. Un reclutador busca candidatos calificados para su respectiva rama y provee información acerca de los beneficios del servicio militar. Tu consejero escolar puede darte las fechas cuándo los reclutadores visitarán tu escuela.

Programas ROTC—una alternativa al reclutamiento

ROTC significa Reserve Officer Training Corps (Cuerpo de Entrenamiento de Oficiales de Reserva). Este es programa universitario el cual se ofrece en más de 1,700 universidades a través de los Estados Unidos y que prepara a los jóvenes a convertirse en oficiales de las Fuerzas Armadas de Estados Unidos. A cambio de una educación universitaria pagada y una carrera asegurada después de titularse, los cadetes se comprometen a prestar sus servicios después de su graduación. Cada rama militar cuenta con sus propias normas para su programa de ROTC, y las universidades cuentan con diferente disponibilidad. Encontrarás más información en los siguientes sitios:

- www.todaysmilitary.com/education-training/rotc-programs

ASVAB

La Evaluación de Aptitud Vocacional de las Fuerzas Armadas (o ASVAB, por sus siglas en inglés) es un examen de opción múltiple, que determina si los aplicantes califican. Como con cualquier otro examen, se recomienda que te prepares para el ASVAB. Conoce más sobre este examen y cómo prepararte, visitando los sitios mostrados abajo.

Para información general.

- <https://www.officialasvab.com/>

Para sitios de preparación en línea:

- <https://www.march2success.com/>



Si te interesa ingresar en las fuerzas armadas, la mejor y más actualizada información la encontrarás en el Internet. Esta sección describe varios sitios útiles, así como su dirección electrónica.

- <https://asvabtutor.com/>
- <https://www.asvabpracticetests.com/>

Programa de Inscripción Aplazada

Si tu plan es inscribirte en el servicio militar después de high school, es muy probable que lo hagas por medio del Programa de Inscripción Aplazada (DEP), también llamado Programa de Futuros Soldados en el ejército. En términos simples, te inscribes antes de partir a tu entrenamiento. Para conocer más sobre el programa DEP, visita este sitio.

- <https://www.girightshotline.org/>

Oportunidad de Carreras Militares

Los empleos en el servicio militar varían enormemente, pero cada uno es esencial para la misión general de defender a nuestro país. Explora los diferentes tipos de carreras, conoce los salarios, y averigua como transferirte al sector civil.

- <https://www.todaysmilitary.com/career-benefits>

Preparación para el Entrenamiento Básico (Boot Camp)

La fuerza física y mental juegan un papel muy importante en tu entrenamiento básico, así que, si te preparas desde ahora, obtendrás la confianza necesaria. Si omites prepararte, lucharás una batalla cuesta arriba. Los requisitos y el entrenamiento

Enlistarse vs. ROTC

para cada una de las ramas de las Fuerzas Armadas son diferentes. Para conocer más acerca de las diferencias y para obtener consejos sobre cómo prepararte, visita los sitios abajo:

- <https://www.military.com/military-fitness/army-basic-training/getting-prepared-for-bootcamp>
- <https://www.breakingmuscle.com/fitness/how-to-prepare-your-mind-and-body-for-basic-training>

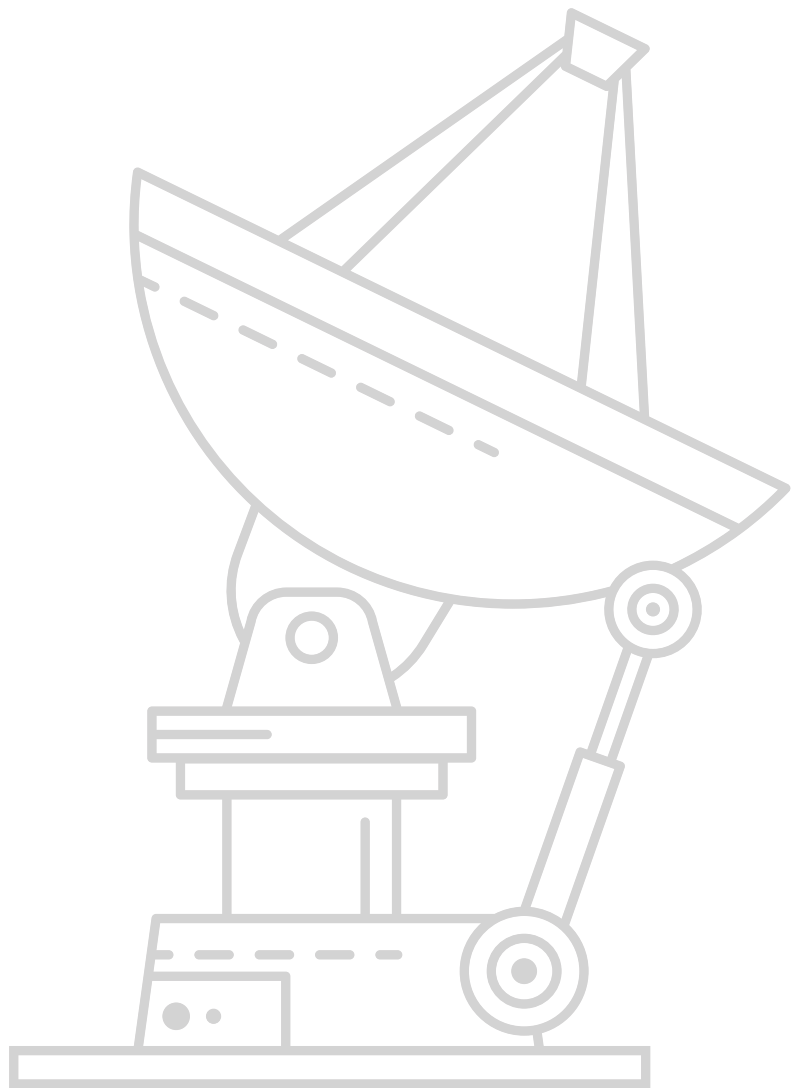

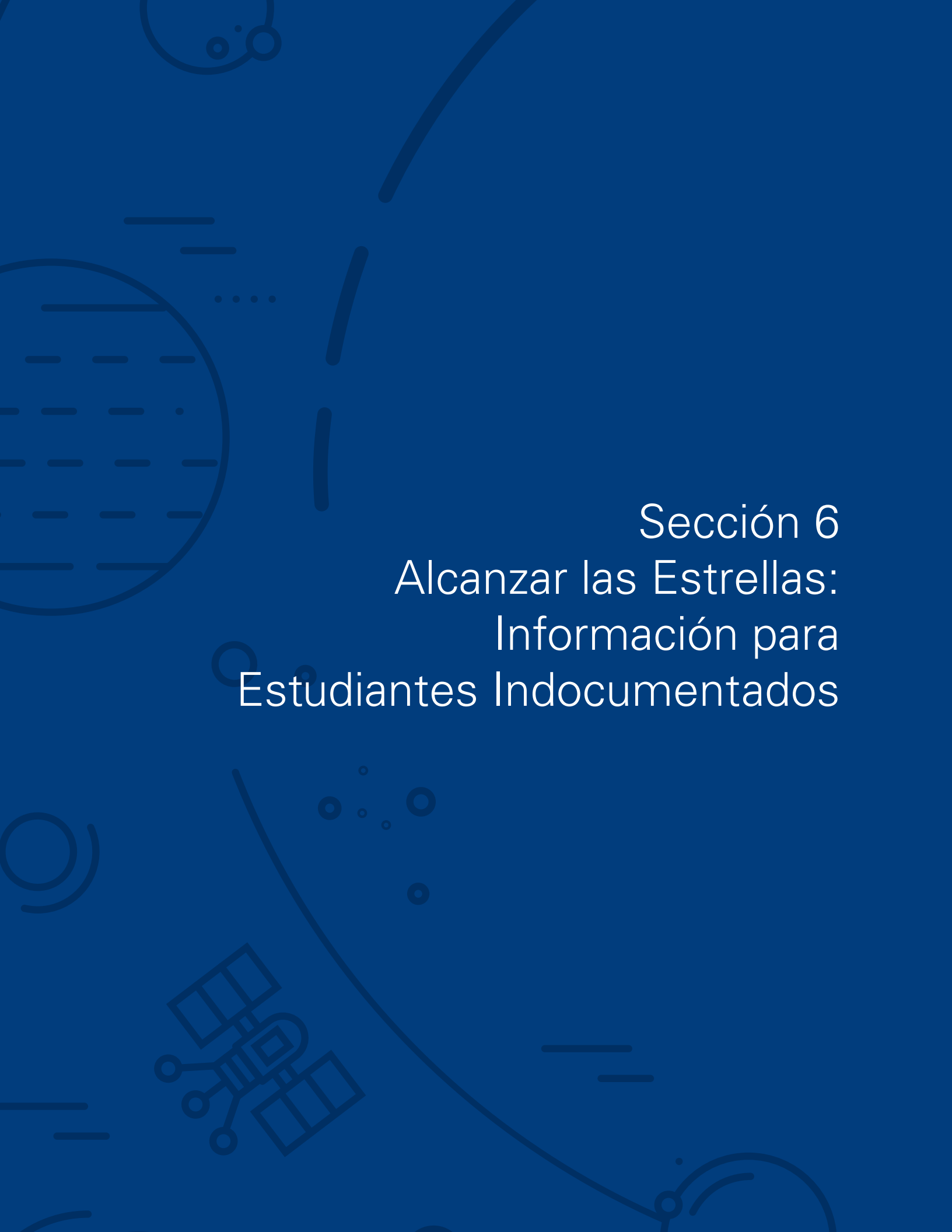
The background is a solid dark blue color. It features several faint, white line-art icons related to space exploration. In the upper left, there is a circular planet with horizontal lines representing latitude. Below it, a satellite with solar panels and a central body is shown. To the right, there are various abstract shapes like arcs, dots, and small circles, suggesting stars or orbital paths. The text is centered on the right side of the page.

Sección 6
Alcanzar las Estrellas:
Información para
Estudiantes Indocumentados

Un Camino hacia la Universidad para TODOS los Estudiantes



Si quieres continuar tu educación más allá de high school, tu estatus legal no debería detenerte. Asistir a la universidad, al colegio o a una escuela técnica está a tu alcance si no posees documentos legales. Sin embargo, el proceso será diferente al de otros alumnos.

Las respuestas acerca de tu estatus de residencia, la colegiatura, y la elegibilidad para becas específicas no siempre son simples, por lo que esta sección te provee información general acerca de los recursos disponibles para ayudarte a encontrar una escuela y a pagar por tu educación.

Programa de Acción Diferida para los Llegados durante la Infancia (DACA):

una especie de protección administrativa para evitar la deportación. La póliza les permite a los jóvenes menores de 31 años al 15 de junio de 2012, quienes llegaron a los Estados Unidos sin documentación antes de cumplir los 16 años, y han sido educados en el sistema escolar americano, la oportunidad de permanecer en el país siguiendo ciertas guías específicas. El Programa DACA ha experimentado cambios desde que fue creado. Para la información más actualizada, visita uscis.gov y busca "DACA".

DACAmentado: Un término que se usa para indicar el estatus legal de una persona que aplicó y recibió protección contra la deportación por medio de DACA.

DREAMers: Se conoce como DREAMers a aquellos quienes hubieran calificado bajo el DREAM Act. El término se usa para identificar a los jóvenes de Estados Unidos que fueron introducidos al país a temprana edad y sin documentación, pero que se han asimilado a la cultura americana y han sido educados por los sistemas escolares de Estados Unidos. Hasta ahora, el término no define un estatus legal, sino que se usa para definir una identidad o una comunidad. Tanto los alumnos indocumentados como los alumnos que cuentan con un estatus DACA se pueden identificar como DREAMers, o no, si no lo desean. Algunos no usan el término DREAMer porque separa a los jóvenes inmigrantes indocumentados que se introdujeron al país cuando eran niños, del resto de los inmigrantes, marginalizando aún más a ciertos inmigrantes.

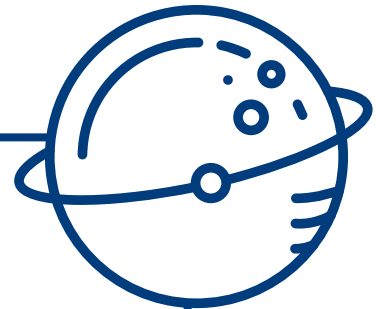

“Nunca digan que soñar es una pérdida de nuestro tiempo, ya que los sueños son realidades en espera. En los sueños plantamos las semillas del futuro.”
– Autor Desconocido

Cuatro Cosas que Debes Saber sobre la Universidad

Si eres un estudiante de high school indocumentado—es decir, naciste fuera de los Estados Unidos y no eres ciudadano o residente legal—probablemente tienes muchas preguntas acerca de asistir a la universidad. Aquí te presentamos algunos datos importantes.

1. Puedes asistir a la universidad

Lo primero que debes saber es que ninguna ley federal les prohíbe a las universidades de Estados Unidos el admitir alumnos indocumentados. Y tan sólo unos cuantos estados han limitado el acceso a las universidades públicas a los alumnos indocumentados. En Arizona, todos los alumnos pueden asistir a cualquier universidad pública, pero el estado prohíbe colegiaturas de residente a los estudiantes indocumentados. En la mayoría de los casos, las universidades cuentan con sus propias reglas para admitir estudiantes indocumentados, así que deberías investigar las pólizas de las escuelas que te interesan.

También deberías saber que los estudiantes indocumentados no pueden recibir ayuda financiera federal para sus estudios – el tipo de ayuda de la cual depende la mayoría de los estudiantes. Sin embargo, los estudiantes indocumentados pueden obtener ayuda financiera de otras maneras. Este tema se cubre en el artículo llamado “Estudiantes Indocumentados: Preguntas y Respuestas sobre Cómo Pagar tu Universidad” más adelante.

2. No estás solo

Tú eres el que tendrá que poner todo el esfuerzo que toma llegar a la universidad – pero construir una red de apoyo es clave. Empieza con tu familia. Asegúrate que sepan que quieres asistir a la universidad. Habla con ellos acerca de las opciones que tienes para escoger una universidad y para solventar tu educación..

También puedes pedirle sugerencias a tus maestros y consejeros escolares. Aparte de guiarte, ellos pudieran ponerte en contacto con otros estudiantes indocumentados que ya están inscritos con éxito en la universidad, o con asesores de admisión que pueden ayudarte.

Si te preocupa compartir con ellos que eres indocumentado, ten en cuenta que, por ley, los empleados escolares no pueden divulgar información personal de los estudiantes – incluyendo su estatus migratorio.

3. Puedes encontrar una universidad que se ajuste a tus intereses

A medida que buscas una universidad que cumpla con tus necesidades e intereses, averigua si las escuelas que te interesan cuentan con programas, organizaciones estudiantiles o centros de ayuda que apoyen a los estudiantes inmigrantes de primera generación. Puedes considerar aplicar a universidades privadas, en lugar de las públicas. Un buen lugar para comenzar es visitando los sitios y leyendo las publicaciones de diferentes universidades.

4. Puedes encontrar recursos que te ayuden

Esta sección de la guía te ofrece información general sobre cómo pagar la universidad, cómo someter el FAFSA como alumno DACA, y cómo aplicar a cualquiera de las tres universidades públicas en Arizona. La mayoría de la información en esta sección proviene de **bigfuture.collegeboard.org** y de **scholarshipsaz.org**.

Visita estos sitios para más información.

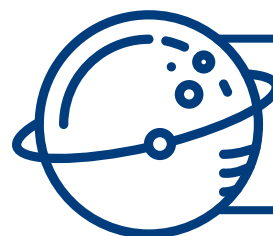

Tú puedes asistir a una universidad en Arizona.

Preguntas y Respuestas sobre Cómo Pagar tu Universidad



Si eres un estudiante de high school indocumentado—nacido fuera de los Estados Unidos y no ciudadano o residente legal de este país—probablemente tienes muchas preguntas acerca de asistir a la universidad. Las siguientes páginas ofrecen información y recursos adicionales que te ayudarán en el proceso.

- ¿Las universidades ofrecen ayuda financiera o becas a alumnos indocumentados?**

Algunos sí. Las universidades privadas cuentan con fondos especiales. Para aplicar para esta ayuda, deberás someter el PERFIL CSS de Ayuda Financiera, o los formularios propios de la universidad. Revisa en la oficina de admisiones o de ayuda financiera de la universidad para conocer los requisitos.
- ¿Soy elegible para una beca?**

Sí, solo tienes que encontrar aquellas a las cuales calificas. Comienza platicando con tu consejero y revisa la página de Recursos de Becas del Fondo México-Americano de Educación y Defensa Legal (MALDEF) en maldef.org, y en scholarshipsaz.org. Existen muchas oportunidades de becas, y algunas organizaciones privadas le permiten aplicar a los estudiantes indocumentados. Asegúrate de buscar becas de grupos comunitarios, como los Kiwanis, que están abiertas a todos los alumnos de la comunidad.
- ¿Puedo recibir ayuda financiera federal?**

No. No puedes recibir ayuda financiera federal a menos que seas ciudadano o no ciudadano elegible. Esto significa que no debes someter el formulario FAFSA.
- ¿Puedo recibir una Concesión Pell (Pell Grant)?**

No. Éstas son un tipo de ayuda financiera federal.
- ¿Puedo recibir ayuda de mi estado?**

No. Arizona no ofrece ayuda financiera a estudiantes indocumentados.
- ¿Tengo que pagar colegiatura como residente del estado, o de fuera del estado, en una universidad pública del estado donde vivo?, ¿Qué tal en otros estados?**

La ley de Arizona fluctúa. Para la información más actualizada sobre la colegiatura para alumnos DACA, comunícate con la oficina de ayuda financiera de la universidad en particular.

Muchas universidades públicas cobran colegiatura de fuera del estado a los alumnos indocumentados, lo que puede costar más del doble de las cuotas normales; sin embargo, si has asistido a una high school de Arizona durante al menos tres años y te has graduado en una high school de Arizona o en un programa de GED, es posible que recibas una reducción de parte de ASU, NAU y UArizona.

Los costos de la colegiatura también pueden variar dentro de la misma universidad. Por ejemplo, la colegiatura en línea en ASU, NAU y UArizona, así como en algunos colegios comunitarios, cuesta lo mismo para los alumnos, independientemente de su estado de residencia.

Al momento de impresión de la guía (primavera de 2022), se espera que se introduzca una iniciativa electoral para permitir cuotas de colegiatura estatal para los alumnos que asistan y se gradúen en una high school en Arizona, independientemente de su estatus migratorio.

Por lo general, las universidades privadas en el país (Grand Canyon University es un ejemplo de una universidad privada en Arizona) cobran la misma colegiatura para alumnos residentes del estado y fuera del estado. Debido a que las pólizas entre cada institución son diferentes, deberás comunicarte con cada una de las escuelas para determinar para qué calificas. Una vez que seas admitido, es muy importante



Preguntas y Respuestas sobre Cómo Pagar tu Universidad

reparar las constancias de concesión de ayuda financiera detenidamente. En algunos casos, las universidades privadas o de otros estados pudieran ofrecerte mejores ofertas, así que es importante que revises todas tus ofertas financieras. Scholarshipsaz.org ofrece mucha ayuda, así como una lista de “universidades que aceptan indocumentados”.



Sitios Web para Becas y otros recursos



Becas y Bases de Datos

Revisa estos sitios para comenzar tu búsqueda.

- Alcanzando Un Sueño Scholarship Fund:
<https://cruzfirm.com/community-service/scholarship-program/>
- Arizona Community Foundation:
<https://www.azfoundation.org/Scholarships/ApplyOnline.aspx>
- Friendly House Scholarship:
<https://www.friendlyhouse.org/aps-scholarship>
- Golden Door Scholars
<https://www.goldendoorscholars.org/>
- Hispanic Scholarship Fund
<https://www.hsf.net/scholarship>
- Immigrants Rising Undergraduate Scholarship
<https://immigrantsrising.org/resource/undergraduate-scholarships/>
- Isac Amaya Foundation
<https://isacamayafoundation.org/>
- MALDEF
<https://www.maldef.org/resources/scholarship-resources/>
- MCCC – Foundation Scholarships
<https://mcccd.academicworks.com/>
- PepsiCo Cesar Chavez Latino Scholarship
https://chavezfoundation.org/CCF_scholarship
- TheDream.US
<https://www.thedream.us/scholarships/national-scholarship/>

Apoyo y Recursos Comunitarios

Revisa estos sitios para conocer acerca del apoyo comunitario, para actualizarte en las leyes ¡y para involucrarte!

- **Aliento** – Una organización comunitaria que es dirigida por jóvenes DACA e indocumentados. Aliento sirve a las familias indocumentadas, con DACA y con estatus migratorio mixto para transformar el trauma en esperanza y acción.
<https://www.alientoaz.org/>
- **DREAMzone** – Un recurso para la comunidad de la Universidad Estatal de Arizona en apoyo de nuestros estudiantes indocumentados, DACA y con familias de estatus migratorio mixto.
<https://eoss.asu.edu/access/dreamzone>
- **Immigrant Student Resource Center (ISRC)** – El ISRC ayuda a reclutar y retener estudiantes en Arizona de origen inmigrante y refugiado. Apoyan a los alumnos con permisos de trabajo de la Acción Diferida para los Llegados en la Infancia (DACA), a los alumnos indocumentados, a los alumnos con familias de estatus migratorio mixto y a los alumnos de origen refugiado. Con sede en UArizona. <https://immigrant.arizona.edu/>
- **Scholarships A-Z** – Una organización dirigida por jóvenes inmigrantes con sede en Tucson que trabaja para que la educación superior sea accesible a todos los alumnos, independientemente de su estatus migratorio.
<https://scholarshipsaz.org/>

Para obtener recursos adicionales, escanea o visita

<https://in.nau.edu/gear-up/scholarships/undocumented-students/>





Información sobre el FAFSA

El proceso del FAFSA se puede ver muy diferente para estudiantes DACAmentados, estudiantes ciudadanos con padres indocumentados, y estudiantes indocumentados.

Estudiantes DACAmentados

Estos estudiantes NO son elegibles para ayuda federal, y en Arizona tampoco son elegibles para ayuda estatal. Sin embargo, algunas universidades pudieran solicitarles a los estudiantes DACAmentados que sometan el FAFSA para determinar asistencia universitaria y para becas privadas.

Si esto sucede, puedes usar tu seguro social para crear una FSA ID y completar el FAFSA. Deberás escoger “No, no soy ciudadano ni no-ciudadano elegible”.

Recibirás una carta de rechazo, pero esto no afecta tu Contribución Familiar (EFC). La institución utilizará el EFC para determinar cuanta asistencia privada te pueden otorgar.

Si vas a someter el FAFSA con el propósito de solicitar una beca, pero tus padres no tienen un número de seguro social, es mejor que completes la versión del FAFSA impresa en papel.

Estudiantes Ciudadanos con Padres Indocumentados

Si tú eres ciudadano de Estados Unidos, pero tienes padres indocumentados, deberás someter manualmente la información de ingresos. No uses la herramienta del IRS para recolectar información (IRS Data Retrieval).

Ya que los padres indocumentados no cuentan con un número de seguro social, no pueden crear una FSA ID. Pueden imprimir, firmar y enviar por correo la hoja de firmas. El código de barras en la hoja de firmas coincidirá con tu solicitud.

Estudiantes Indocumentados

Si no cuentas con un número de seguro social, no puedes someter el FAFSA. Algunas universidades les piden a los candidatos que completen el Perfil de Servicios de Becas Universitarias (CSS, por sus siglas en inglés), que también puede demostrar necesidad financiera.

Fuente: Scholarships A-Z

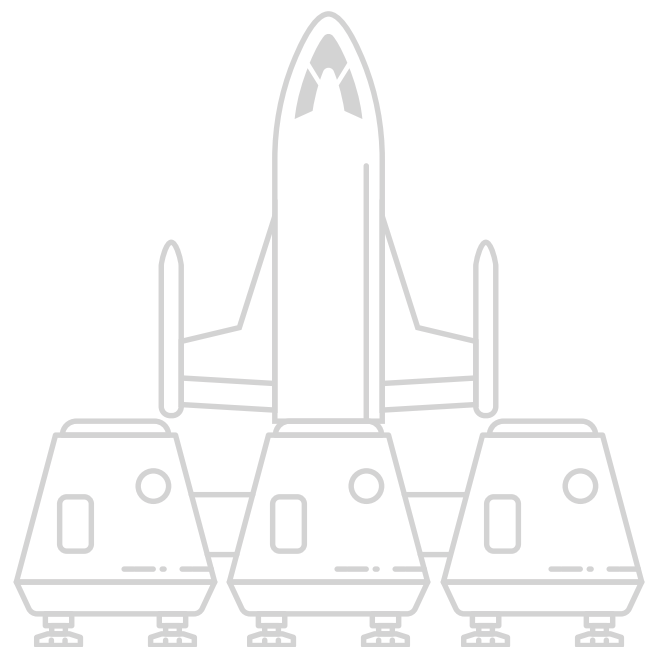

The background is a solid orange color with various abstract geometric shapes and lines in a lighter shade of orange. On the left side, there is a large circle containing horizontal dashed lines, resembling a globe or a planet. Below it, there is a satellite icon with two rectangular panels and a central body. Other elements include curved lines, small circles, and horizontal dashes scattered across the page.

Sección 7 Resumen del ECAP



No estoy seguro sobre mis planes después de high school

No hay problema. Hay mucho que pensar, y las dudas son muy comunes – incluso para los estudiantes que tienen un plan de educación superior sólido. Hacer un plan no te limita a una trayectoria profesional para siempre, pero te guía a medida que avanzas hacia tu futuro. Míralo como un tipo mapa. Quizás realices uno o dos pequeños desvíos, pero con un destino en mente, es muy probable que llegues bien.

Comienza con tu ECAP [Plan de Acción Educativo y Profesional]

Durante la high school, probablemente hayas actualizado tu Plan de Acción Educativo y Profesional (ECAP). Así que ese es un muy buen lugar para comenzar si no estás seguro de lo que sigue. Revisalo. Reflexiona. Ve como tus ideas acerca del futuro han cambiado o no a través del tiempo.

¿No sabes donde encontrar tu ECAP? Quizás tenga una versión en línea una copia en papel. Si no estás seguro, pregúntale a tu consejero escolar.

Luego, usa tu ECAP mientras revisas las páginas siguientes para ayudarte a planear tus planes después de high school.

Probablemente ya lo sepas, pero aquí hay algunas opciones:

- Universidad
- Colegio Comunitario / Transferencia
- Programa Técnico
- Fuerzas Armadas
- Fuerza Laboral / Aprendiz de un Oficio

Una última cosa antes de empezar. No te preocupes por tener todo resuelto. Es posible que sepas que quieres ir a un colegio comunitario, pero no tienes idea de lo que quieres estudiar. Puedes decidir eso

más adelante con la ayuda de las Secciones 2 – 6 de esta Guía. Todo saldrá bien.

Entonces ¡comencemos!

¿Cómo decides qué opción es la más prometedora para ti después de high school?

Llega a tu decisión por etapas:

- 1) **Sueña:** imagina tu vida ideal,
- 2) **Explora:** imagina carreras que "encajen" con el 'tú' único,
- 3) **Planea:** conoce el "camino" hacia las carreras que deseas; y
- 4) **Evalúa:** haz un balance de dónde te encuentras para refinar y decidir por la mejor ruta para avanzar.

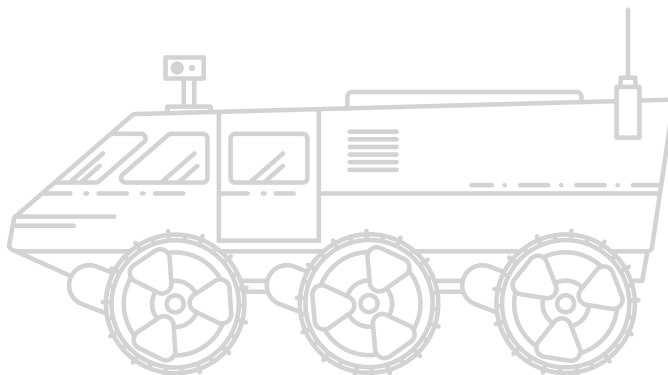

Etapa 1 – Sueña

Primero, te animamos a soñar. ¿Cómo visualizas tu vida ideal? Considera:

- ¿Qué tipo de estilo de vida te gustaría?
- ¿Cómo quieres pasar tu tiempo?
- ¿Cómo podrían usarse tus intereses y talentos en un trabajo ideal?
- ¿Qué podrías hacer para hacer del mundo un lugar mejor?
- ¿Cómo influyen los deseos y necesidades de tu familia en tu felicidad futura?

Date la libertad de soñar en grande acerca de tu futuro.

Consideraciones

¿Preferirías relacionarte con gente en tu trabajo todos los días o prefieres trabajar tú solo tanto como sea posible?

¿Es importante un salario alto? Piensa en lo costosos que son tus pasatiempos, cuántos miembros de tu familia esperas mantener y otras consideraciones de estilo de vida.

¿Qué tipo de equilibrio entre el trabajo y la vida privada deseas?

¿Preferirías trabajar en un ambiente con aire acondicionado o al aire libre?

¿Prefieres la actividad física o un trabajo de escritorio?

¿Te gusta viajar, incluso si eso significa que en ocasiones vas a estar lejos de tus seres queridos?

¿Qué importancia tiene para ti que tu trabajo sea significativo? ¿Es importante para ti "hacer una diferencia" en el mundo o en tu comunidad?

Considera las influencias familiares: A) ¿Es importante para ti hacerte cargo del negocio familiar, seguir los pasos de tu madre, o seguir la carrera que tus padres quieren para ti? B) ¿Quieres forjar tu propio camino independientemente de las opiniones de tu familia? C) o, ¿Tus deseos y los de tu familia son los mismos?



Preocúpate menos por lo que quieres ser y piensa más en lo que quieres hacer. ...la pregunta que debes hacerte no es "¿Qué puedo conseguir?" La pregunta que te impulsará más lejos y te ofrecerá el curso de acción más significativo y satisfactorio es "¿Qué puedo dar?"
– *Presidente Barack Obama, febrero 10 de 2016*

Tu Respuesta

Implicaciones durante la elección de carrera

Etapa 2 – Explora

En la Etapa 2, toma tiempo para explorar quién eres y qué carrera profesional te interesa.

Primero, considera:

- ¿Qué actividades te gustan y no te gustan?
- ¿Cuáles son tus habilidades y fortalezas?
- ¿Qué te apasiona y qué te interesa?
- ¿Qué valoras?

Después piensa en el mundo que te rodea

Considera:

- ¿Qué problemas existen en nuestro mundo que te gustaría ayudar a resolver?
- ¿Cómo pudieras usar tus talentos para ayudar a resolver estos problemas?
- ¿Cómo abordarías resolver estos problemas?
- ¿Qué efecto tiene tu familia, cultura y antecedentes, y como influiría esto en tu búsqueda?

La fase de exploración es muy emocionante porque puedes pensar en tus fortalezas y habilidades, y en lo que quieres aprender en el futuro. Puedes pensar en tus intereses actuales como un punto de partida, y recuerda que vas a adquirir habilidades e intereses a lo largo de tu vida.

Mientras consideras tus opciones profesionales, piensa en lo que te interesa y apasiona, así como los entornos laborales que prefieres. Si te enfocas en esto, aumentarás tu satisfacción a largo plazo.

Ve a la derecha cómo Pablo y Ann usan sus intereses, habilidades y lo que les apasiona para encontrar posibles trayectorias profesionales

Pablo

Le gusta—club de teatro, lectura, fútbol, banda, política, redes sociales, pasar tiempo con su familia.

Puntos fuertes—enérgico, vocabulario extendido, clase de inglés.

Las causas que le importan—accesibilidad de las artes (teatro / banda) en las escuelas, política / derechos de los votantes, derechos de privacidad en las plataformas de redes sociales.

Consideraciones culturales / personales—Pablo quiere retribuir a su familia y elegir una carrera que sea respetada en su comunidad.

Posibles carreras—periodista, redactor de discursos, profesor (teatro o inglés), formulador de políticas (énfasis en las redes sociales o los derechos de los votantes), abogado, político, demógrafo. lawyer, politician, analyst.

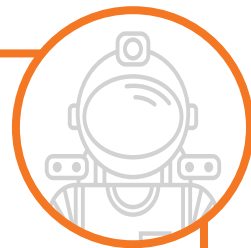

Ann

Le gusta—los animales (en realidad le encantan), el reciclaje, la naturaleza, pasar tiempo con amigos.

Puntos fuertes—hablar en público, platicar, hacer amigos, clase de matemáticas.

Las causas que le importan—el medio ambiente / calentamiento global, el maltrato a los animales, los alimentos (que provienen de los animales).

Consideraciones culturales / personales—es importante para ella ser independiente y tener una carrera que le permita viajar.

Posibles trayectorias profesionales—veterinario, activista de los derechos de los animales, científico ambiental, técnico veterinario, científico animal, científico nutricional, dietista, empresario (restaurante vegano / centro de cuidado de animales), investigador, energía renovable (instalador o ingeniero)

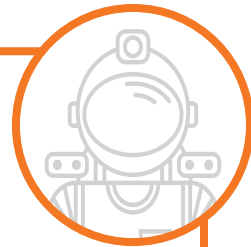

Ahora llena **tu propio** perfil:

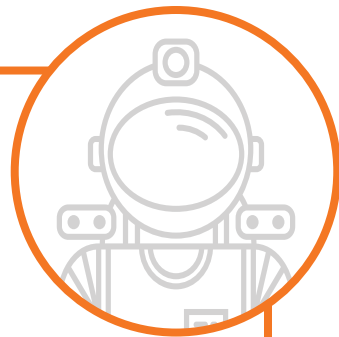

Me gusta :

Puntos fuertes:

Las causas que me importan:

Consideraciones culturales / personales:

Posibles trayectorias profesionales :

Hace apenas diez años estos trabajos no existían: especialista en marketing digital, administrador de redes sociales, bloguero, desarrollador de aplicaciones y muchos más. Imagínate las posibilidades en tus futuras oportunidades laborales. Por eso es más importante elegir un área profesional amplia en lugar de concentrarse en un solo trabajo; tu trabajo futuro quizás ni exista todavía, así que sueña en grande e imagina todas las posibilidades.



Etapa 3 – Planea

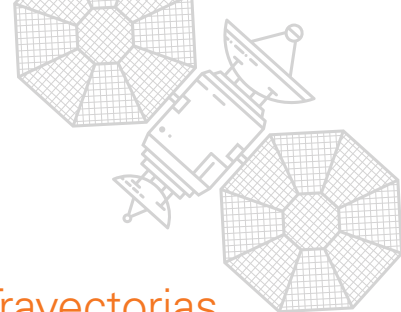

La Etapa 3 requiere que hagas un plan para obtener la capacitación, la experiencia o las credenciales necesarias para la carrera que elijas. Para ayudarte, las siguientes páginas te brindan información sobre:

1. Tipos de carreras, credenciales y trayectorias, y
2. Potencial de ingresos por título

Credenciales / Trayectorias Educativas

Busca en línea las credenciales y educación necesarias para cada una de las áreas profesionales que te interesan, luego marca una "x" en la tabla a continuación para indicar la ruta que más te interesa para llegar allí

Ejemplos de Carreras *	Credenciales necesarias	Dónde obtener ("Ruta")	Mi Ruta
Maestro, Arquitecto, Gerente de Marketing, Ingeniero, Enfermero, Periodista, Programador de Computadoras, Desarrollador de Software	Licenciatura—credencial obtenida por un estudiante universitario después de un curso de estudio específico, que generalmente toma cuatro años.	Universidad o colegio de cuatro años	
Desarrolladores web, técnico en ingeniería mecánica o industrial, asistente de terapia ocupacional, asistente legal, controlador de tráfico aéreo	Diplomado—credencial otorgada por un colegio comunitario a un estudiante después de completar un curso de estudio específico, que toma aproximadamente dos años, a tiempo completo	Colegio comunitario	
Asistente dental, mecánico de motocicletas, electricista, técnico de aire acondicionado, masajista, soldador, cosmetólogo	Certificado—credencial otorgada a las personas que completan un conjunto definido de requisitos y cursos	Colegio Comunitario o Instituto Técnico	
Carpintero, plomero, operador de maquinaria, trabajador de la construcción, adiestrador de mascotas	Aprendizaje / Experiencia labora—esto requiere entrenamiento de parte de un maestro del oficio mientras se realiza el trabajo en sí, para aprender habilidades esenciales y calificaciones, lo que puede tomar de uno a cinco años.	A través de un empleador, ya sea en el trabajo o mediante un programa de aprendizaje designado	
Abogado, Médico, Veterinario, Dentista, Ortodoncista, Farmacéutico	Título profesional—credencial otorgada a los estudiantes por instituciones de educación superior especializadas después de completar un curso de estudio riguroso y cumplir con otros requisitos.	Escuela profesional (por ejemplo, Facultad de derecho, Facultad de medicina, Facultad de odontología) después de completar una licenciatura	

* Ten en cuenta que algunas personas que realizan estos trabajos pueden tener diferentes credenciales. Estos ejemplos son generalizaciones.

Una nota sobre cuatro caminos únicos

Títulos de posgrado: algunas carreras requieren títulos avanzados como una maestría o un doctorado (por ejemplo, un abogado o un dentista). Las empresas quizás ofrezcan salarios más altos a las personas con títulos avanzados, independientemente de si son necesarios para el trabajo o no. Es importante recordar que deberás completar una licenciatura antes de empezar un programa de maestría o doctorado.

Programas de transferencia (2 + 2, 3 + 1): quizás tu objetivo final es obtener una licenciatura, sin embargo, por razones personales, necesitas comenzar en un colegio comunitario. Eso también está bien. En este caso, completarás de 1 a 3 años en el colegio comunitario para después transferirte a una universidad. Consulta la página 28 para más detalles.

Fuerzas Armadas: si planeas servir en el ejército, explora todas las diferentes trayectorias: una academia militar, un programa ROTC o inscribirte directamente. Cada programa varía enormemente, así que la investigación es crítica. Si decides enlistarte

inmediatamente después de high school, pregúntale a un reclutador militar sobre los beneficios educativos. Consulta las páginas 61-62 para más información.

Licencias: Algunas carreras requieren una licencia para ejercer esa profesión (incluidas, por ejemplo, cosmetólogos, electricistas, terapeutas, enfermeras y maestros). Tu completas la educación, apruebas un examen y pagas una cuota. Por lo general, renovarás la licencia después de obtener desarrollo profesional continuo.

La Educación Sí Paga

Tasas de Desempleo e Ingresos por Logro Educativo, 2019

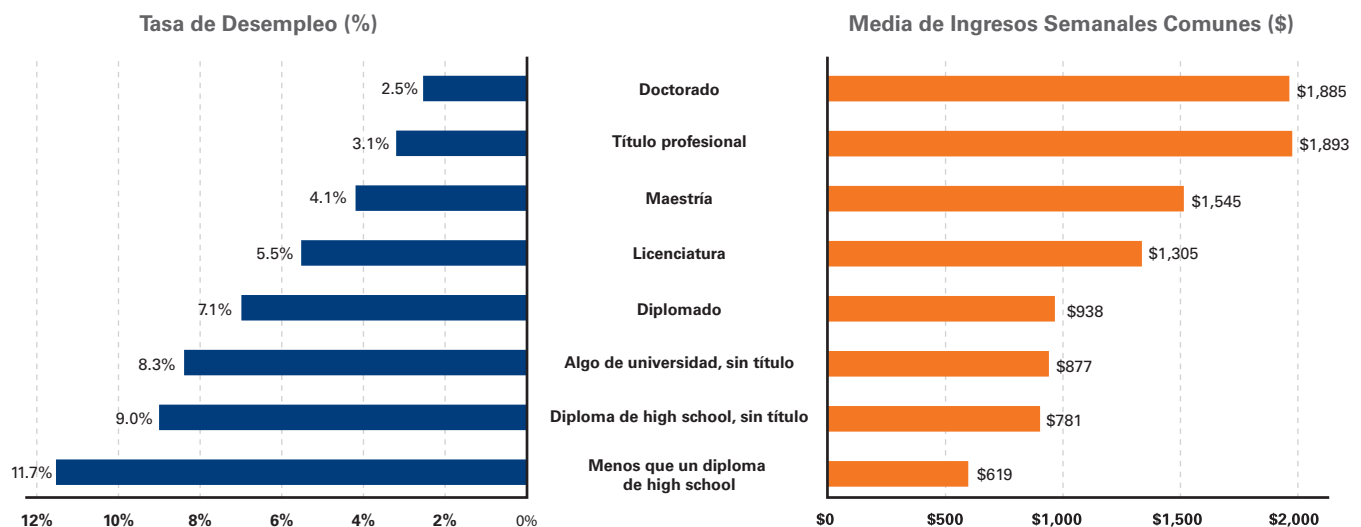

Nota: Datos para personas de 25 años o mayores. Los ingresos son para trabajadores de tiempo completo.
Fuente: Oficina de Estadísticas de Labor de los Estados Unidos, Encuesta Actual a la Población

Etapa 4 – Evalúa

¡Felicidades! Tu arduo trabajo en las secciones previas te ayudó a tener un plan en mente. Esto te da una dirección y te coloca en la ruta correcta para ti. En la Etapa 4, aprenderás qué tan preparado estás, para que puedas proceder o hacer ajustes. De cualquier manera, tu plan te mantendrá en el camino. Así que, ¡empecemos!

Escoge el camino

En la página siguiente, identifica tu primera opción de ruta (A, B, C, D, E) y después llena el cuestionario correspondiente. Si encuentras que te faltan requisitos, reúnete con tu consejero escolar para ver si puedes completarlos antes de graduarte. No te preocupes si no puedes cumplir los pre-requisitos antes de graduarte. Eso solo significa que deberás comenzar con un primer paso diferente. Aun podrás alcanzar tu meta final – solo que quizás tome un poco más de tiempo. Por ejemplo, si quieres obtener una licenciatura de parte de una universidad, pero tus calificaciones no cumplen los requisitos mínimos de admisión, deberás comenzar en un colegio comunitario y luego transferirte a una universidad, ya que hayas establecido un GPA más alto.

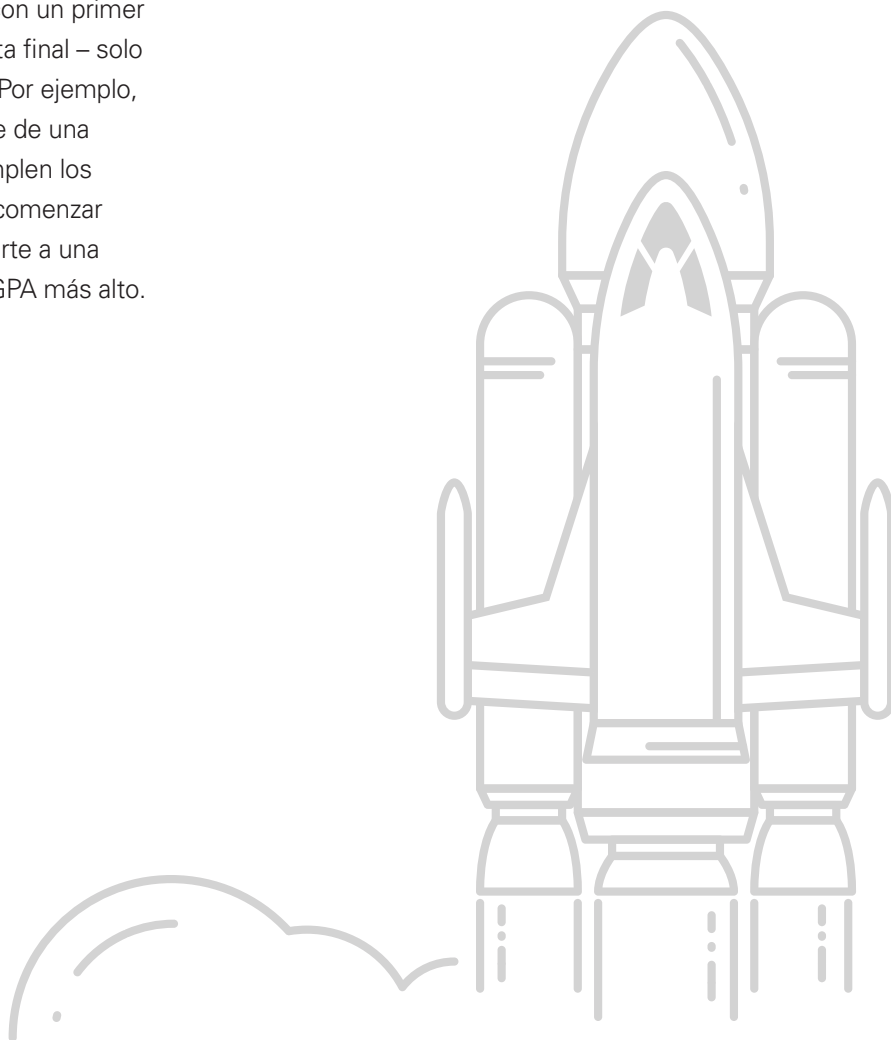

¿Qué ruta seleccionaste en la Etapa 3?

Ruta seleccionada

Tu elegiste:	Ve a la evaluación marcada:
Universidad / Licenciatura (Títulos profesionales para dentistas, abogados y doctores requieren una licenciatura primero)	A
Colegio comunitario / Diplomado	B
Escuela técnica / Certificado	C
Aprendizaje / Experiencias laborales	D
Las Fuerzas Armadas no estaban en la lista, ¡pero eso es lo que quiero!	E
Military was not listed, but that's what I want to do!	F

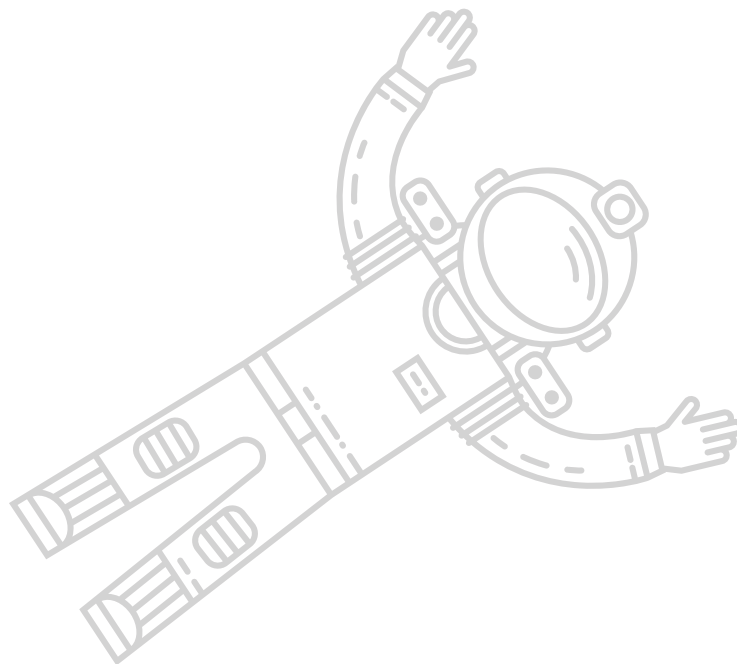

A Evaluación de Preparación Universitaria

Si planeas asistir a una universidad de cuatro años para obtener una licenciatura, ¡esta evaluación es para ti! El cuestionario te ayudará a saber si estas listo. No te preocupes si escoges muchas respuestas de "no". Eso significa que quizás te convenga más comenzar en un colegio comunitario y luego transferirte a una universidad de cuatro años para completar tu licenciatura. Te daremos más información al final de la encuesta.

Graduation Status

Tengo suficientes créditos para graduarme "a tiempo"	Sí	No
Aprobé todas las clases requeridas para graduarme	Sí	No
Aprobé el examen cívico obligatorio de Arizona	Sí	No
Si respondí "no", ¿qué pasos debo tomar como estudiante de último año de high school para llegar al "sí"?		

Preparación Académica

He aprobado todas las clases requeridas para la admisión a la universidad.	Sí	No
Mi GPA no ponderado cumple con el requisito de admisión para el programa que escogí.	Sí	No
Mi puntaje ACT o SAT cumple con el requisito de admisión para el programa que escogí.	Sí	No
Si respondí "no", ¿qué pasos debo tomar como estudiante de último año de high school para llegar al "sí"?		

Requisitos Generales de Admisión para ASU, NAU y UA

Cursos en high school	GPA/Rango	Otros/Exámenes
<ul style="list-style-type: none"> 4 años de inglés 4 años de matemáticas (Álgebra 1 o más alto) 3 años de ciencias con laboratorio 2 años de ciencias sociales 2 años del mismo idioma extranjero 1 año de educación técnica o bellas artes 	<ul style="list-style-type: none"> 3.0 o más alto en cursos académicos básicos Graduarse en el 25% más alto de la generación 	Los exámenes de ingreso a la universidad no son obligatorios para la admisión, pero se recomiendan para becas basadas al mérito y para complementar tu solicitud si no se cumplieron otros requisitos. Consulta los sitios web de cada una de las universidades para conocer las puntuaciones requeridas en ACT / SAT

¿Te interesan otras universidades?

Cada universidad implementa sus propios requisitos de admisión, así que es importante que investigues los requisitos en las universidades a las que te interesa asistir, para asegurarte que vas por buen camino. Consulta los sitios web de las universidades y comunícate con los consejeros de admisión para obtener información sobre los requisitos generales de admisión, los requisitos para programas específicos, cualquier excepción, así como el proceso de admisión.

Admisión universitaria

Conozco los requisitos de admisión para todas las escuelas que escogí	Si	No
Conozco los plazos de solicitud para todas las escuelas que escogí.	Si	No
Sé qué información (además de la solicitud) se me pedirá que envíe en las escuelas que escogí (ensayos, expedientes académicos, cuota de inscripción, puntajes de exámenes, etc.)	Si	No
Si respondí "no", ¿qué pasos debo tomar como estudiante de último año de high school para llegar al "sí"?		

Programa de estudios

Las universidades en las que estoy interesado ofrecen la especialidad que me interesa.	Si	No
Conozco y cumplo con los requisitos específicos o especiales de mi especialidad.	Si	No
Entiendo los pros y los contras de ingresar a la universidad con una especialización "no declarada"	Si	No
Si respondí "no", ¿qué pasos debo tomar como estudiante de último año de high school para llegar al "sí"?		

Preparación financiera

Sé cuánto me costará ir a la universidad.	Si	No
Sé cómo voy a pagar la universidad.	Si	No
Conozco y puedo cumplir con los plazos de prioridad del FAFSA para las universidades en las que estoy interesado.	Si	No
Me he registrado en los motores de búsqueda de becas y he aplicado a algunas.	Si	No
Si respondí "no", ¿qué pasos debo tomar como estudiante de último año de high school para llegar al "sí"?		

Si te faltan algunos requisitos, reúnete con tu consejero escolar para ver si aún puedes completarlos antes de graduarte. Una vez que los cumplas, o tengas un plan para lograrlo antes de graduarte, estarás listo para hacer despegar tu plan, y utilizar la Guía para mantenerte en el camino.

No te preocupes si no estás seguro de estar listo para asistir a una universidad de cuatro años después de completar high school, eso tan solo significa que quizás tenga que comenzar en un colegio comunitario y luego transferirte a una universidad para completar una licenciatura. Si este es el caso, completa la siguiente encuesta.

B Evaluación de Preparación para el Colegio Comunitario

Si planeas completar un Diplomado, un certificado o los cursos básicos para una licenciatura en un colegio comunitario, ¡esta evaluación es para ti! La mayoría de los estudiantes asisten al colegio comunitario más cercano a su ciudad natal, pero algunos colegios comunitarios en Arizona tienen alojamiento en el campus para que los estudiantes de más lejos también puedan asistir.

Estatus de graduación

Tengo suficientes créditos para graduarme "a tiempo."	Si	No
Aprobé todas las clases requeridas para graduarme.	Si	No
Aprobé el examen cívico obligatorio de Arizona.	Si	No
Si respondí "no", ¿qué pasos debo tomar como estudiante de último año de high school para llegar al "sí"?		

Preparación académica

He aprobado todas las clases requeridas para la admisión a la universidad .	Si	No
Mi puntaje ACT o SAT es lo suficientemente alto para admisión universitaria o becas.	Si	No
Si las respuestas a las dos preguntas anteriores son "Sí", ¿entiendo los beneficios y la accesibilidad de asistir a una universidad de cuatro años el próximo año?	Si	No
Si respondí "no", ¿qué pasos debo tomar como estudiante de último año de high school para llegar al "sí"?		

Conocimiento del colegio comunitario

El colegio comunitario ofrece la especialización en la que estoy interesado o los cursos de educación general (AGEC) para transferirme a una universidad y terminar mi especialidad.	Si	No
Estoy consciente de los pasos de inscripción (incluida la solicitud, presentar un examen de ubicación y la inscripción) en los colegios comunitarios que me interesan	Si	No
Entiendo los pros y los contras de ingresar a la universidad con una especialización "no declarada".	Si	No
Si respondí "no", ¿qué pasos debo tomar como estudiante de último año de high school para llegar al "sí"?		

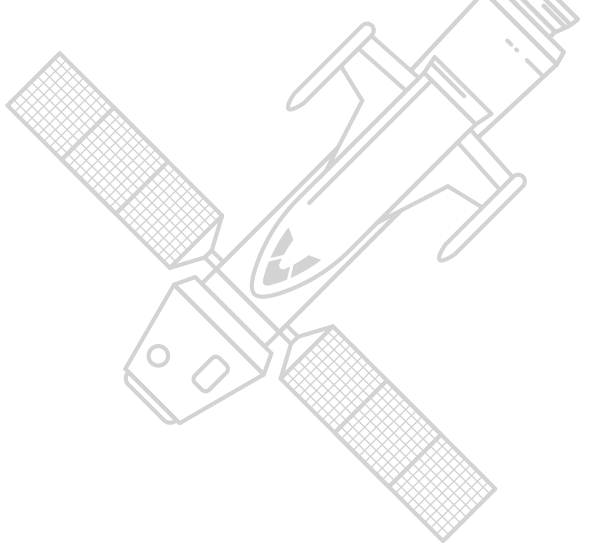

Preparación financiera

Sé cuánto me costará asistir al colegio comunitario .	Si	No
Sé cómo pagaré por mis clases.	Si	No
Conozco y puedo cumplir con los plazos de prioridad del FAFSA para las escuelas en las que estoy interesado.	Si	No
Me he registrado en los motores de búsqueda de becas y he solicitado algunas.	Si	No
Si respondí "no", ¿qué pasos debo tomar como estudiante de último año de high school para llegar al "sí"?		

Si tu evaluación indica que te faltan algunos requisitos, reúnete con tu consejero escolar para ver si aún puedes completarlos antes de graduarte.

Tu objetivo es haber respondido "Sí" a todas las preguntas o haber elaborado un plan sobre cómo llegarás al "Sí" antes de graduarte de high school. Ten en cuenta que, si respondiste "Sí" a las preguntas de Preparación Académica, es probable que puedas ser admitido y tener éxito en una universidad de cuatro años. Si crees que quieres asistir a una universidad de cuatro años, completa la evaluación A en esta sección. De cualquier manera, utiliza los recursos en el resto de esta Guía para ayudarte a completar todos los pasos que tomarás antes de graduarte.

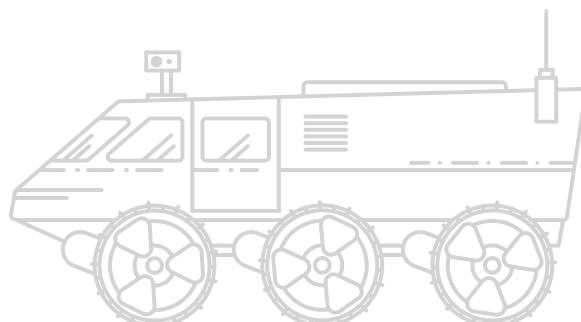

c Evaluación de Preparación para un Instituto Técnico o Vocacional

Si quieres obtener un certificado en una escuela técnica, ¡esta evaluación es para ti!

Estatus de Graduación

Tengo suficientes créditos para graduarme "a tiempo"	Si	No
Aprobé todas las clases requeridas para graduarme.	Si	No
Aprobé el examen cívico obligatorio de Arizona	Si	No
Si respondí "no", ¿qué pasos debo tomar como estudiante de último año de high school para llegar al "sí"?		

Preparación Académica

He aprobado todas las clases requeridas para la admisión a la universidad.	Si	No
Mi puntaje ACT o SAT es lo suficientemente alto para admisión universitaria o becas.	Si	No
Si las respuestas a las dos preguntas anteriores son "Sí", ¿entiendo los beneficios y la accesibilidad de asistir a una universidad de 4 años el próximo año?	Si	No
¿Mi colegio comunitario local ofrece el certificado que quiero?	Si	No
Si la respuesta a la pregunta anterior es "Sí", ¿asistir al colegio comunitario sería la mejor ruta? ¿Por qué o por qué no?		

Si respondí "no", ¿qué pasos debo tomar como estudiante de último año de high school para llegar al "sí"?

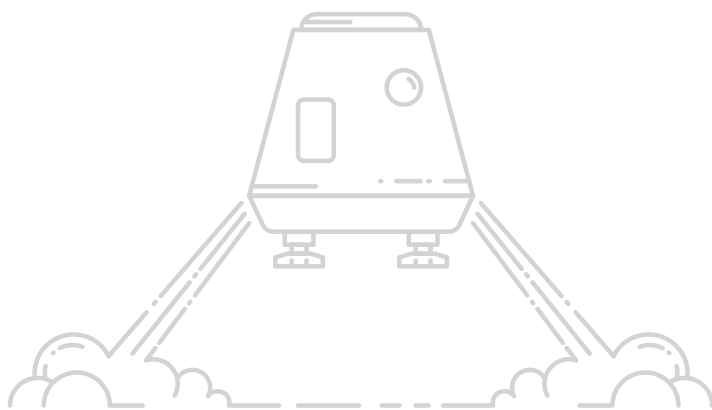

Proceso de Admisión a la Escuela Técnica

Entiendo el proceso de admisión para la escuela que escogí (entrevistas, exámenes de ingreso, portafolios, fecha límite de solicitud).

Si No

Conozco y cumplo con los requisitos específicos / especiales para mi campo de estudio.

Si No

Si respondí "no", ¿qué pasos debo tomar como estudiante de último año de high school para llegar al "sí"?

Preparación financiera

Sé cuánto me costará asistir a la escuela técnica que me interesa.

Si No

Sé cómo pagaré por mi programa de certificado.

Si No

Conozco y puedo cumplir con los plazos de prioridad del FAFSA para las escuelas en las que estoy interesado.

Si No

Me he registrado en buscadores de becas y he solicitado algunas.

Si No

Si respondí "no", ¿qué pasos debo tomar como estudiante de último año de high school para llegar al "sí"?

Si tu evaluación indica que te faltan algunos requisitos, reúnete con tu consejero escolar para ver si aún puedes completarlos antes de graduarte.

Esperemos que hayas respondido "Sí" a todas las preguntas o haber elaborado un plan sobre cómo llegarás al "Sí" antes de graduarte de high school. Si respondiste "Sí" a las preguntas bajo preparación académica, es probable que puedas ser admitido y tener éxito en una universidad de cuatro años, o un colegio comunitario. Los colegios comunitarios tienden a ser más económicos que las escuelas técnicas. Si crees que quieres asistir a una universidad de cuatro años o un colegio comunitario, completa las evaluaciones correspondientes (**A** o **B**).

Si todavía estás interesado en asistir a una escuela técnica, usa los recursos en el resto de esta Guía para ayudarte a completar todos los pasos que tomarás antes de graduarte.

D Evaluación de Preparación para ser Aprendiz de un Oficio / la Fuerza Laboral

Si planeas convertirte en aprendiz de algún oficio o ingresar a la fuerza laboral inmediatamente después de high school, ¡esta evaluación es para ti!

Estatus de Graduación

Tengo suficientes créditos para graduarme "a tiempo"	Si	No
Aprobé todas las clases requeridas para graduarme.	Si	No
Aprobé el examen cívico obligatorio de Arizona.	Si	No
Si respondí "no", ¿qué pasos debo tomar como estudiante de último año de high school para llegar al "sí"?		

Preparación Académica

He aprobado todas las clases requeridas para la admisión a la universidad.	Si	No
Mi puntaje ACT o SAT es lo suficientemente alto para admisión universitaria o becas.	Si	No
Si las respuestas a las dos preguntas anteriores son "Sí", ¿entiendo los beneficios y la accesibilidad de asistir a una universidad de 4 años el próximo año?	Si	No
La razón por la que quiero integrarme a la fuerza laboral inmediatamente después de high school es:		

Entiendo que los colegios comunitarios cuentan con "inscripción abierta", así que aun con un GPA bajo, pudiera inscribirme en uno para obtener un certificado técnico o de algún oficio

Si No

Si respondí "no", ¿qué pasos debo tomar como estudiante de último año de high school para llegar al "sí"?

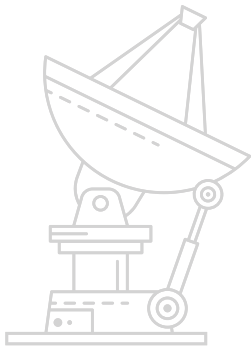

Un aprendizaje requiere capacitación mientras se realiza el trabajo y, a menudo, algún estudio adicional para obtener una certificación profesional. Algunas ocupaciones incluyen oficios en el cuidado de la salud, electricidad, tecnología de la información, seguridad cibernética, fabricación avanzada y servicios comerciales.

Visita <https://des.az.gov/services/employment/apprenticeship> para una lista de programas de aprendizajes en Arizona for a list of apprenticeships in Arizona.



Proceso de ingreso a la fuerza laboral

Tengo un currículum.	Si	No
Tengo la información de las personas que podrían servir como referencias.	Si	No
Confío en que haré una buena entrevista.	Si	No
He identificado empresas en las que me gustaría trabajar o ser aprendiz.	Si	No
Si respondí "no", ¿qué pasos debo tomar como estudiante de último año de high school para llegar al "sí"?		

Preparación financiera

Entiendo que puede haber suficiente ayuda financiera para pagar mi educación universitaria, pero aun así elijo ingresar a la fuerza laboral después de la graduación de high school.	Si	No
Si respondí "no", ¿qué pasos debo tomar como estudiante de último año de high school para llegar al "sí"?		

Si tu evaluación indica que te faltan algunos requisitos, reúnete con tu consejero escolar para ver si aún puedes completarlos antes de graduarte.

El objetivo es responder "Sí" a la mayoría de las preguntas o elaborar un plan sobre cómo llegarás al "Sí" antes de graduarte de high school. Si respondiste "Sí" a las preguntas de preparación académica, es probable que puedas ser admitido y tener éxito en una universidad de cuatro años o un colegio comunitario antes de unirse a la fuerza laboral. Así que, si cambias de opinión, completa las evaluaciones en las páginas anteriores.

Si todavía estás interesado en integrarte a la fuerza laboral, usa los recursos en el resto de esta Guía para mantenerte en buen camino.

E Evaluación de Preparación para las Fuerzas Armadas

Si planeas unirme al ejército, ¡esta evaluación es para ti! Si has decidido unirme a las fuerzas armadas asistiendo a una academia militar, o a través del programa ROTC, completa la Evaluación de Preparación Universitaria – A. De lo contrario, usa esta evaluación

Estatus de Graduación

- | | | |
|--|----|----|
| Tengo suficientes créditos para graduarme "a tiempo" | Si | No |
| Aprobé todas las clases requeridas para graduarme. | Si | No |
| Aprobé el examen cívico obligatorio de Arizona. | Si | No |
- Si respondí "no", ¿qué pasos debo tomar como estudiante de último año de high school para llegar al "sí"?
-

Preparación Académica

- | | | |
|--|----|----|
| He aprobado todas las clases requeridas para la admisión a la universidad. | Si | No |
| Mi puntaje ACT o SAT es lo suficientemente alto para admisión universitaria o becas. | Si | No |
- Si las respuestas a las dos preguntas anteriores son "Sí", ¿entiendo los beneficios y la accesibilidad de asistir a una universidad de 4 años el próximo año, así como la opción del programa ROTC?
- | | | |
|--|----|----|
| | Si | No |
|--|----|----|
- La razón por la que quiero integrarme a las fuerzas armadas después de high school es: _____
-

- Entiendo que los colegios comunitarios cuentan con "inscripción abierta", así que aun con un GPA bajo, pudiera inscribirme en uno para obtener un certificado técnico o de algún oficio.
- | | | |
|--|----|----|
| | Si | No |
|--|----|----|
- Si respondí "no", ¿qué pasos debo tomar como estudiante de último año de high school para llegar al "sí"?
-

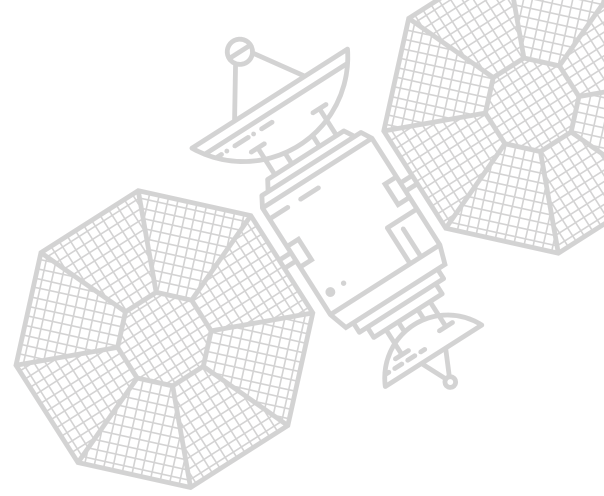

Proceso de Reclutamiento Militar

Entiendo el proceso de reclutamiento para la rama de las fuerzas armadas que escogí.

Si No

Si respondí "no", ¿qué pasos debo tomar como estudiante de último año de high school para llegar al "sí"?

Según mis resultados actuales del examen ASVAB, ¿debería volver a presentar dicha evaluación?

Si No

Mis resultados ASVAB: _____

Preparación financiera

Entiendo que puede haber suficiente ayuda financiera para pagar mi educación universitaria, incluyendo programas de ROTC, pero aun así elijo incorporarme a las fuerzas armadas después de la graduación de high school.

Si No

Si respondí "no", ¿qué pasos debo tomar como estudiante de último año de high school para llegar al "sí"?

Si tu evaluación indica que te faltan algunos requisitos, reúnete con tu consejero escolar para ver si aún puedes completarlos antes de graduarte.

Ten en cuenta que, si respondiste "Sí" a las preguntas de preparación académica, es probable que puedas ser admitido y tener éxito en una universidad de cuatro años o un colegio comunitario antes de unirse a las fuerzas armadas. Así que, si cambias de opinión, completa las evaluaciones en las páginas anteriores. Si estás interesado en participar en un programa ROTC en una universidad de cuatro años, completa la evaluación marcada con una (A). Si ya consideraste todas tus opciones y decides que las fuerzas armadas es tu meta, usa los recursos en el resto de esta Guía para ayudarte a completar todos los pasos que tomarás antes de graduarte.

SECCIÓN 7

Ahora, ¿qué?

Ahora, es hora de ejecutar tu plan. Cada trayectoria profesional tiene pasos específicos que debes completar este año, para asegurar tu lanzamiento al éxito. Mantén tu Guía a la mano durante todo el año, ya que encontrarás herramientas y recursos para completar tus siguientes pasos. Regresa a la lista de verificación en la Sección 1 para que apuntes hacia las estrellas... ¡abróchate el cinturón y despegamos!

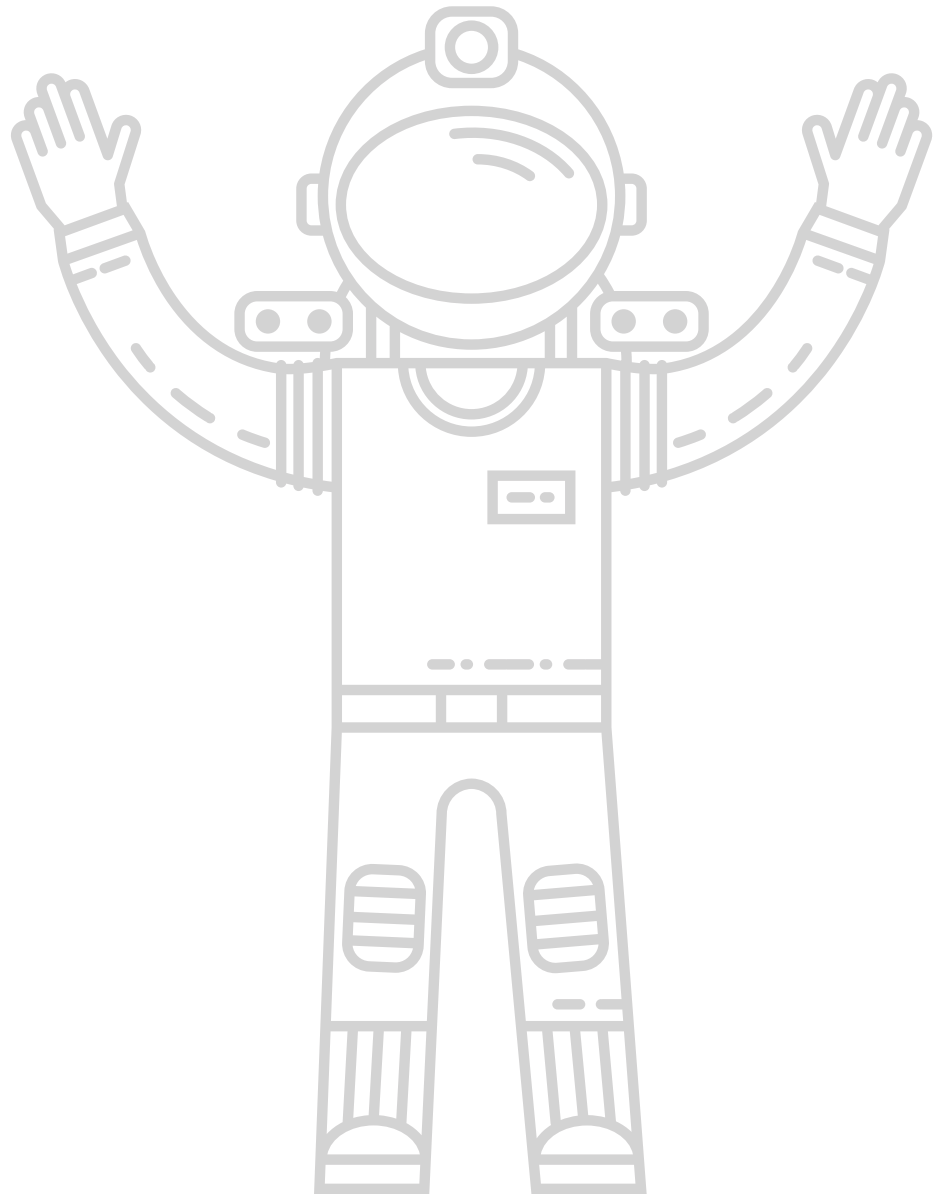
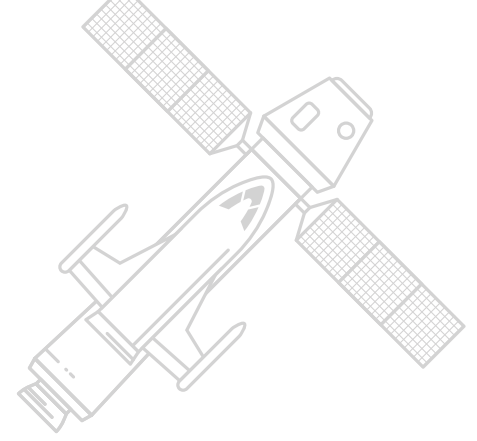

The background is a solid blue color with a pattern of white geometric shapes. These include various circles of different sizes, some with horizontal lines inside, and several curved lines of varying lengths. In the lower-left quadrant, there is a stylized icon of a satellite with two rectangular panels and a central body with small circles. The text 'Sección 8' and 'Glosario' is positioned on the right side of the page.

Sección 8

Glosario

The background is a solid blue color with white line-art illustrations of various celestial objects. In the upper left, there is a planet with a ring system and several smaller circles representing moons or other celestial bodies. To the right, there is a spiral galaxy. In the lower right, there is a satellite with two rectangular solar panels and several circular antennas. Scattered throughout the background are various other shapes: horizontal and vertical lines, small circles, and curved lines, suggesting stars, comets, or other astronomical phenomena.

Glosario

Existen un sinfín de términos y acrónimos que pueden ser confusos. Aquí te presentamos algunos acerca de los cuales pudieras tener dudas. Si no ves alguno, pídele ayuda a tu consejero escolar.

2+2 / 3+1 programs: Una ruta después de graduarte en la cual los estudiantes comienzan en un colegio comunitario donde completan los requisitos educativos generales en dos o tres años y luego se transfieren a una universidad (para el año o dos años restantes) para completar su licenciatura.

ACT/SAT: Exámenes estandarizados de admisión a la universidad. Varias universidades requieren resultados del ACT o del SAT como parte del proceso de solicitud.

Advanced Placement (Colocación Avanzada o AP): cursos de nivel universitario que se ofrecen en high school en los que un estudiante tiene la oportunidad de obtener crédito universitario, una colocación avanzada en cursos universitarios, o ambos.

Admission (Admisión): Aviso de la universidad a la que aplicaste de que fuiste aceptado. Los estudiantes deben responder, antes de la fecha límite, para informarle a la universidad si es que van a aceptar la oferta. Los estudiantes que son aceptados a varias escuelas deberán comparar su paquete de ayuda financiera para ayudarlos a decidir a cuál escuela asistir.

Advisor (Asesor): Un miembro del personal o profesor que ayuda al estudiante a planear y completar un curso de estudios en una universidad.

Application (Solicitud): Un formulario que debe someterse para ser considerado para una universidad, un colegio comunitario o un instituto técnico. Las becas y empleos también pueden requerir una solicitud.

Apprenticeship (Programa de Aprendizaje): los programas de aprendizaje registrados brindan la oportunidad de "ganar dinero mientras aprendes". La colaboración entre organizaciones comerciales, empleadores, el gobierno estatal y los colegios comunitarios brindan un programa que combina capacitación en el aula (que puede incluir cursos de crédito universitario) y capacitación supervisada y remunerada mientras trabajas, con una duración de 2 a 5 años. Después de completar con éxito un programa como aprendiz, los estudiantes son elegibles para obtener certificados de finalización o licencias para oficios específicos.

Arizona high school graduation requirements (Requisitos de Arizona para graduarse de high school): Los créditos mínimos requeridos para graduarse de high school: Inglés-4; Matemáticas-4; Ciencias-3; Estudios Sociales-3; CTE / Bellas Artes-1; Optativas-7 (varían según el distrito escolar).

Associate's degree (Diplomado): Un título que se otorga después de haber completado satisfactoriamente un curso de estudios que requiere aproximadamente 60 créditos, típicamente por un colegio comunitario. Los estudiantes de tiempo completo de un colegio comunitario que toman 15 créditos por semestre generalmente pueden completar un diplomado en dos años (también es conocido como título AA o AS, por Associate of Arts y Associate of Science, en inglés, respectivamente).

ASVAB: Una evaluación para determinar si un estudiante califica para las Fuerzas Armadas de Estados Unidos. Sus siglas en inglés significan Armed Services Vocational Aptitude Battery.

Award Letter (Constancia de Concesión): Una notificación de la escuela de la cantidad y el tipo de ayuda financiera que la escuela puede otorgar a un estudiante.

Bachelor's degree (Licenciatura): Un título que se obtiene después de un curso de estudios que normalmente requiere 120 a 130 créditos, y que incluye cursos específicos relacionados al campo de estudios del estudiante. Lo ideal es que los estudiantes de tiempo completo terminen una licenciatura en cuatro años, aunque el compromiso de tiempo se pudiera extender al cambiar de campo de estudio, al transferirse de instituciones, al tomar menos de 15 créditos por semestre o al tomar cursos que no cuenten hacia el campo de estudios declarado (también es conocido como BA o BS, por Bachelor of Arts y Bachelor of Science, en inglés, respectivamente).

Certificate (Certificado): Un documento oficial que atesta un logro particular. En el campo de la educación superior, estas certificaciones pueden requerir una serie de cursos, internados, y exámenes, antes de que los estudiantes puedan ejercer esos oficios. Algunos ejemplos incluyen soldadura, tecnología médica, mecánica automotriz, terapia de masajes y taquigrafía para tribunales.

CLEP: El Programa de Evaluaciones de Nivel Universitario (CLEP, por sus siglas en inglés) es un grupo de exámenes estandarizados creados y administrados por el College Board (o la Mesa Directiva Universitaria). Estos exámenes evalúan el conocimiento de nivel universitario en 36 materias académicas y ofrecen un mecanismo para obtener crédito universitario sin tener que tomar esos cursos en la universidad.



Community college (Colegio comunitario): Una institución pública de educación superior que ofrece cursos a los residentes de la zona. Los estudiantes pueden asistir a un colegio comunitario para obtener un diplomado o un certificado técnico, o pueden tomar cursos con el fin de obtener una licenciatura, antes de transferirse a una universidad de cuatro años (programa 2+2 o 3+1). Los estudiantes también pueden tomar cursos para mejorar sus destrezas en algún área en particular, o solo por recreación.

Cost of Attendance (Costo de Asistencia o COA): El costo total de asistir a la universidad, incluyendo colegiatura, cuotas, dormitorio y comida, libros, transportación y gastos personales.

Course of Study (Curso de Estudios): El grupo de cursos que los estudiantes deben tomar para obtener un título universitario; una especialidad.

Credit or Credit Hour (Crédito u Hora Crédito): Los puntos otorgados por completar con éxito los cursos de high school o de la universidad. Las horas de crédito universitario generalmente equivalen a la cantidad de horas que una clase se reúne por semana

Deferment (Prórroga): Período de tiempo durante el cual no se requiere cubrir los pagos. En el campo de la educación superior, los estudiantes pueden obtener una prórroga en su pago del depósito de inscripción, así como en los intereses o el balance principal en los préstamos estudiantiles. Las prórrogas no duran para siempre. Eventualmente, estos pagos deberán realizarse.

Deferred Action for Childhood Arrivals (Acción Diferida para los Llegados durante la Infancia o DACA): una especie de protección administrativa para evitar la deportación. La póliza les permite a los jóvenes (menores de 16 años) que llegaron a los Estados Unidos sin documentación, y han sido educados en el sistema escolar americano, la oportunidad de permanecer en el país siguiendo ciertas guías específicas.

Degree (Título): Credencial académica otorgada por colegios o universidades a estudiantes que han completado un curso de estudio.

Doctoral Degree (Doctorado): El título académico más avanzado, otorgado después de tres a cinco años de estudios adicionales luego de completar una maestría.

DREAM Act: Aquellos que hubieran calificado para el DREAM Act se conocen como DREAMers. El término se ha usado para definir a los jóvenes de Estados Unidos

quienes fueron introducidos al país a muy temprana edad y sin documentación, pero se han asimilado a la cultura de Estados Unidos y han sido educados bajo el sistema escolar americano. No todos los jóvenes inmigrantes se identifican como DREAMers.

Dual Enrollment (Matrícula Simultánea): un estudiante de high school que también está tomando cursos de una institución de educación superior, como un colegio comunitario o universidad. Las clases universitarias que toma el estudiante generalmente cuentan para su diploma de high school así como para crédito universitario

Early action (Acción temprana): Cuando un estudiante aplica para admisión a una universidad antes de la fecha límite temprana (previa a la fecha límite regular) y recibe una constancia de aceptación, negación o extensión sin ningún compromiso de inscribirse.

Early decisión (Decisión temprana): Cuando un estudiante aplica para admisión a una universidad antes de la fecha límite temprana (previa a la fecha límite regular), con la condición de que, si el estudiante es aceptado, debe inscribirse en esa institución. Los estudiantes solo deben aplicar bajo la decisión temprana a su primera opción de universidad.

Education Career Action Plan (Plan de acción educativa profesional o ECAP): un documento que refleja el plan de trabajo, las aspiraciones profesionales y las oportunidades de aprendizaje extendidas de un estudiante, que se utiliza para desarrollar y lograr las metas académicas y profesionales individuales del estudiante. El ECAP es requerido en high school en el estado de Arizona

Expected Family Contribution (Aporte Familiar Previsto o EFC): La porción de los recursos financieros de una familia que deberían estar disponibles para solventar la universidad, siguiendo una fórmula federal que usa información del FAFSA.

FAFSA (Formulario Gratuito de Ayuda Federal para Estudiantes): Esta solicitud es un formulario en línea el cual los estudiantes universitarios actuales y futuros en los Estados Unidos someten anualmente para determinar su elegibilidad para ayuda financiera federal. Los estudiantes que son elegibles para someter el FAFSA deben completarlo cada año.

Federal Student Aid (FSA) ID: Una clave de usuario y una contraseña los cuales los estudiantes universitarios actuales y futuros, así como sus padres, usan para tener acceso a los sitios oficiales del Departamento de Educación de Estados

Unidos, incluyendo el sitio de FAFSA. La identificación se usa para firmar documentos de manera electrónica (cuenta con el mismo poder legal que una firma escrita).

Fee waiver (Exención de cuota): Permiso para no pagar una cuota, al cumplir con ciertos requisitos o condiciones. En el campo de la educación superior, las más comunes son las exenciones a las cuotas de inscripción y a las del ACT o SAT para estudiantes con necesidad financiera.

Financial aid package (Paquete de ayuda financiera): También conocido como Constancia de Concesión, Aviso de Concesión u Oferta de Ayuda Financiera. Existen varios tipos de ayuda incluyendo préstamos, estudio-trabajo, becas y concesiones. Los préstamos deberán pagarse con cargos de interés, así que es importante que consideres eso cuando revises tu paquete completo de ayuda financiera. Dependiendo del paquete, en ocasiones es más barato que un estudiante asista a una escuela cara ya que le ofreció más ayuda para compensar el costo. Es por eso por lo que es muy importante aplicar a las escuelas a las que quieres asistir, aunque pienses que no puedes pagarla.

Four-year University (Universidad de cuatro años): Una institución de educación superior que ofrece licenciaturas. La mayoría de las universidades de cuatro años también ofrecen títulos de posgrado (maestrías).

Full-time student (Estudiante de tiempo completo): Un estudiante que se inscribe en por lo menos un determinado número de créditos o cursos (establecido por la universidad).

Grade point average (Promedio de calificaciones o GPA): El promedio de todas las calificaciones que hayas recibido en high school, o en la universidad, el cual sigue una escala de cuatro puntos.

Grant (Subvención): Una suma de dinero otorgada por un gobierno u otra organización para un propósito particular. No se requiere devolverlo.

Honors Course (Curso de Honores): una clase que cubre la misma materia que una clase regular, pero enriquecida con una mayor profundidad y a un ritmo más rápido.

International Baccalaureate (Bachillerato Internacional o IB): un plan de estudios de educación internacional y evaluación rigurosa diseñado para ayudar a los estudiantes a desarrollar las habilidades intelectuales, personales, emocionales y sociales para vivir, aprender y trabajar en un mundo que se globaliza rápidamente.

Internship (Pasantía): Un trabajo en el campo de estudio de un estudiante que puede ser requerido en algunos programas académicos y pudiera ofrecer un salario, crédito universitario o ambos.

Ivy League: Un grupo de universidades de gran tradición en la costa este de los Estados Unidos que poseen un alto prestigio académico y social. El grupo lo componen Harvard, Yale, Princeton, Columbia, Dartmouth, Cornell, Brown y la Universidad de Pennsylvania.

Letters of recommendation (Cartas de recomendación): Cartas de respaldo (a menudo de parte de maestros o personal de la escuela) que se redactan en nombre de un estudiante durante el proceso de solicitud de admisión o empleo.

Major: Una concentración de estudio enfocada en una disciplina en particular, la cual requiere completar cursos específicos.

Master's Degree (Maestría): Un título académico otorgado por un colegio o universidad a aquellos estudiantes que completan un curso de estudios prescrito después de completar una licenciatura.

Minor: Una segunda disciplina académica declarada por el estudiante universitario durante sus estudios de licenciatura.

Orientation (Orientación): Una reunión o evento que varias universidades ofrecen (de horas o días de duración) donde los estudiantes y sus padres reciben información acerca de la inscripción de clases, conocen a su asesor académico, y aprenden los recursos y las normas de la institución.

Parent Plus Loan (Préstamo Parent Plus): el préstamo Parent Plus es un préstamo federal para estudiantes disponible para los padres de estudiantes universitarios dependientes. El préstamo PLUS para padres ofrece una tasa de interés fija del 5.3% para el año escolar 2020-2021 y límites de préstamos flexibles. Para ser elegible, el padre de familia no puede tener un historial crediticio adverso.

Pell grant (Concesión Pell): Fondos del gobierno de Estados Unidos para apoyar la educación de un estudiante que no tienen que devolverse. Estos fondos se otorgan a los ciudadanos o residentes legales con necesidad financiera que hayan sometido el FAFSA a tiempo.

U

Tr

Cc

Ti

M

W

SECCIÓN 8

Placement test (Examen de ubicación): Las universidades y los colegios pueden requerirle a los estudiantes que presenten un examen para determinar el nivel apropiado de clases de matemáticas e inglés.

Postsecondary education (Educación superior): En el amplio sentido de la palabra, describe cualquier educación más allá de high school, incluyendo el colegio comunitario, la universidad, los institutos técnicos, etc.

Residence hall (Dormitorios): Un edificio cuya función principal es proveer habitaciones para grandes cantidades de estudiantes. También conocidos como dormitorios (o 'dorm', y 'on-campus housing', en inglés).

Resident (Residente): Un estudiante que reside y cumple los requisitos de residencia del estado en donde se encuentra una universidad pública. La colegiatura de las universidades públicas es, a menudo, más cara para los no-residentes.

Resume (Currículum): Una breve semblanza de la educación, las capacidades y la experiencia previa de una persona, que típicamente se envía junto con una solicitud de empleo.

ROTC: Programa para entrenar estudiantes universitarios para convertirse en oficiales de las Fuerzas Armadas. Su acrónimo en inglés significa Reserve Officer Training Corps.

Room & Board: El costo de una habitación en un dormitorio y de un plan alimenticio en una universidad.

Scholarship (Beca): Fondos que apoyan la educación de un estudiante que no tienen que devolverse. Las becas se otorgan en base a logros, afiliaciones o competencias académicas, deportivas, artísticas, o de otro tipo.

Student Aid Report (Reporte de Ayuda del Estudiante o SAR): El SAR resume la información de la Solicitud Gratuita de Ayuda Federal para Estudiantes (FAFSA). El SAR también provee el Aporte Familiar Previsto (EFC), el cual se usa para determinar si un estudiante es elegible para una Concesión federal Pell y demás ayuda federal.

Student Loan (Préstamo estudiantil): Fondos que el estudiante toma prestados para solventar la universidad, y que deben pagarse de vuelta. Los préstamos subsidiados se ofrecen a los estudiantes que califican por medio del FAFSA. El gobierno federal paga los intereses mientras el estudiante cursa la universidad por lo menos de medio tiempo. También existen préstamos no subsidiados donde el interés empieza a calcularse en cuanto los fondos del préstamo se hacen disponibles.

Summer Bridge Programs (Programas de puente de verano): Son programas que ofrecen varias universidades y algunos colegios comunitarios, los cuales ocurren en el verano entre la graduación de high school y el primer semestre de la universidad, y ofrecen oportunidades de aprendizaje aceleradas y enfocadas que pueden ayudar a preparar mejor al estudiante para el éxito universitario.

Technical school (Instituto técnico): Término muy general que se usa para cualquier escuela que provea habilidades de preparación para un empleo, con oficios tales como soldadura y artes culinarias. Estos programas generalmente no toman más de dos años para completarse. Algunos ejemplos incluyen Universal Technical Institute y DeVry.

Transcript (Historial académico): Es un récord académico oficial de una escuela específica. Muestra cuando asististe, los cursos que has completado, las calificaciones y en ocasiones los resultados de los exámenes. Usualmente, las universidades, los colegios comunitarios y los institutos técnicos requieren que sometas tu historial académico como parte del proceso de inscripción.

TRiO Programs: Programas federales de alcance y apoyo al estudiante a nivel middle school, high school y universidad para ayudar a los estudiantes a entender los requisitos básicos de la universidad, y para motivar a los estudiantes a completar satisfactoriamente su educación superior.

Tuition (Colegiatura): La cantidad de dinero que una institución de educación superior cobra por las clases o por la enseñanza (lee también costo de asistencia).

Undeclared/undecided (No declarado o No decidido): Término que describe al estudiante que no puede o no está listo para escoger un área de estudios en una universidad. Las instituciones por lo general les piden a los estudiantes que escojan su área de estudio al completar su cuarto semestre.

Work study (estudio-trabajo): Un programa federal que le brinda la oportunidad a los estudiantes universitarios de trabajar tiempo parcial (a menudo en las mismas universidades) para ganar dinero y solventar sus gastos universitarios. Los estudiantes reciben su compensación en forma de cheque, similar a un trabajo tradicional. Los estudiantes deberán completar el FAFSA para ser considerados.

Claves de Usuario y Contraseñas

PRECAUCIÓN: Escribe aquí las claves y contraseñas, con o sin código, bajo tu propio riesgo. Tu contraseña es el equivalente electrónico a tu firma. Maneja tu contraseña como cualquier otra pieza de información personal y confidencial, tomando medidas para que permanezca confidencial. Si decides escribir estos datos aquí, mantén esta Guía segura en todo momento y si alguien se entera de tu contraseña, o pierdes este libro, cambia tu contraseña de inmediato.



Nombre del sitio:		Por qué lo uso:	
Clave de Usuario:		Contraseña	
Sitio Web:			

Nombre del sitio:		Por qué lo uso:	
Clave de Usuario:		Contraseña	
Sitio Web:			

Nombre del sitio:		Por qué lo uso:	
Clave de Usuario:		Contraseña	
Sitio Web:			

Nombre del sitio:		Por qué lo uso:	
Clave de Usuario:		Contraseña	
Sitio Web:			

Nombre del sitio:		Por qué lo uso:	
Clave de Usuario:		Contraseña	
Sitio Web:			



SECCIÓN 8

Más Claves de Usuario y Contraseñas

Nombre del sitio:		Por qué lo uso:	
Clave de Usuario:		Contraseña	
Sitio Web:			

Nombre del sitio:		Por qué lo uso:	
Clave de Usuario:		Contraseña	
Sitio Web:			

Nombre del sitio:		Por qué lo uso:	
Clave de Usuario:		Contraseña	
Sitio Web:			

Nombre del sitio:		Por qué lo uso:	
Clave de Usuario:		Contraseña	
Sitio Web:			

Nombre del sitio:		Por qué lo uso:	
Clave de Usuario:		Contraseña	
Sitio Web:			

Cuando recibas esta Guía, por favor completa este formulario y entrégalo en tu escuela siguiendo las instrucciones que te den.

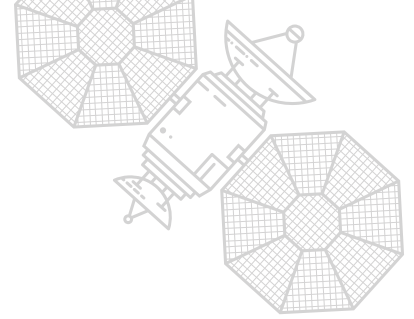

Acuse de Recibo la Guía Launch

¿Cuál es tu papel? (Selecciona uno)

- Estudiante
- Padre o Tutor Legal
- Educador

Si eres estudiante, ¿cuál es tu plan después de la graduación? (Selecciona uno)

Si usted es padre de familia, ¿cuál es el plan de su hijo después de la graduación? (Seleccione uno)

- Universidad
- Colegio Comunitario / transferencia
- Programa técnico
- Fuerzas Armadas
- Fuerza Laboral / Programa de Aprendizaje

Con mi firma, reconozco que he recibido una copia de la Guía de Lanzamiento para estudiantes de último año, así como información sobre cómo se puede utilizar para completar los pasos para lograr mis metas después de la graduación de high school..

Escuela: _____

Escribe el Nombre y Apellido del Estudiante: _____

Fecha de Nacimiento: _____ Número de Identificación del Estado: _____

Firma: _____ Fecha de hoy: _____



Cuando recibas esta Guía, por favor completa este formulario y entrégalo en tu escuela siguiendo las instrucciones que te den.

Formulario de Autorización para Fotografías (Opcional)

Con mi firma, otorgo permiso a Arizona GEAR UP para tomar mi fotografía y utilizar mi imagen en publicaciones impresas y digitales. Además, autorizo a Arizona GEAR UP a utilizar mi imagen, nombre e información personal (limitada a la edad, escuela y ciudad de residencia) en publicaciones y reproducciones (incluyendo el sitio web oficial del programa y los perfiles de medios sociales), así como para fines editoriales, comerciales y publicitarios. Entiendo que no recibiré ninguna compensación, ni ahora ni en el futuro, por el uso de la imagen de mi hijo. Concedo al Fotógrafo el derecho de alterar y registrar los derechos de autor de las fotografías, y libero al Fotógrafo y a sus representantes legales y cesionarios de toda reclamación y responsabilidad relacionada con dichas fotografías.

Escuela: _____

Escribe el Nombre y Apellido del Estudiante: _____

Firma: _____ Fecha de hoy: _____

Si el estudiante es menor de 18 años, el padre o tutor legal deberá firmar

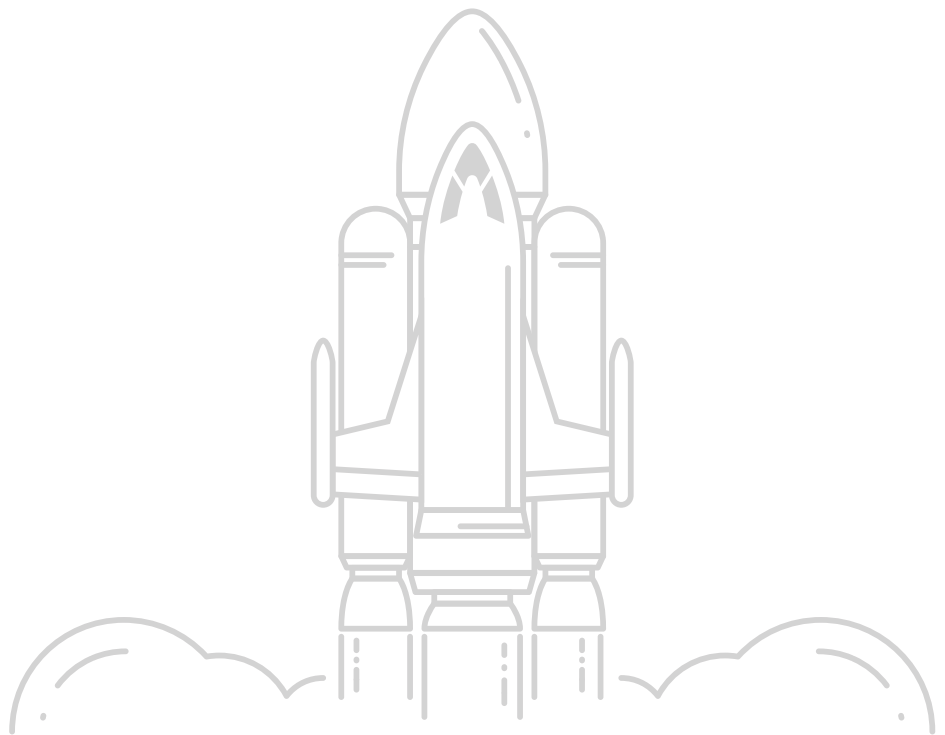

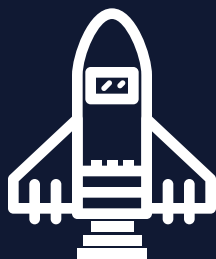

¡DESPEGAMOS!



Arizona GEAR UP (Adquirir Conciencia Temprana y Preparación para los Programas Superiores, por sus siglas en inglés) es un proyecto de la Universidad del Norte de Arizona, hecho posible con fondos del Departamento de Educación de los Estados Unidos. En coordinación con distritos escolares y otras dependencias, NAU GEAR UP ha logrado aumentar de manera significativa el número de estudiantes de comunidades de bajos recursos que permanecen en la escuela y están preparados para inscribirse y triunfar en una educación superior. Conoce más en nau.edu/gearup.

El gobierno federal no respalda esta Guía, ni su contenido necesariamente representa las pólizas del Departamento de Educación.

Copyright © 2022 Northern Arizona University. Términos y condiciones de uso, visita: <https://in.nau.edu/gear-up/senior-guide/>

Arizona GEAR UP | State Office | Northern Arizona University | 15451 N. 28th Ave. | Suite 216 | Phoenix, AZ 85053 | nau.edu/gearup

Diseño realizado por Brian Skeet Design LLC.